

LIVING now.®



LIVING
n o w®



Punto de luz conectado con cubierta de color blanco.

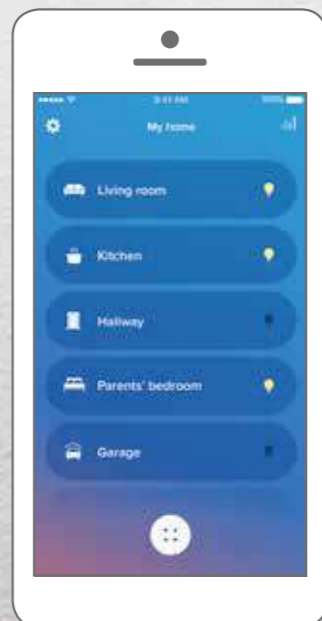

Contenido

4 **Diseño**

18 Sistema eléctrico inteligente

30 MyHOME_Up

36 Excelencia técnica

42 **Servicios**

43 **Productos del catálogo**

- Funciones para el sistema eléctrico tradicional
- Funciones para sistema eléctrico inteligente
- Funciones para el sistema MyHOME_Up
- Gama de placas

74 **Información técnica**

Datos dimensionales

bticino

LIVING
now®

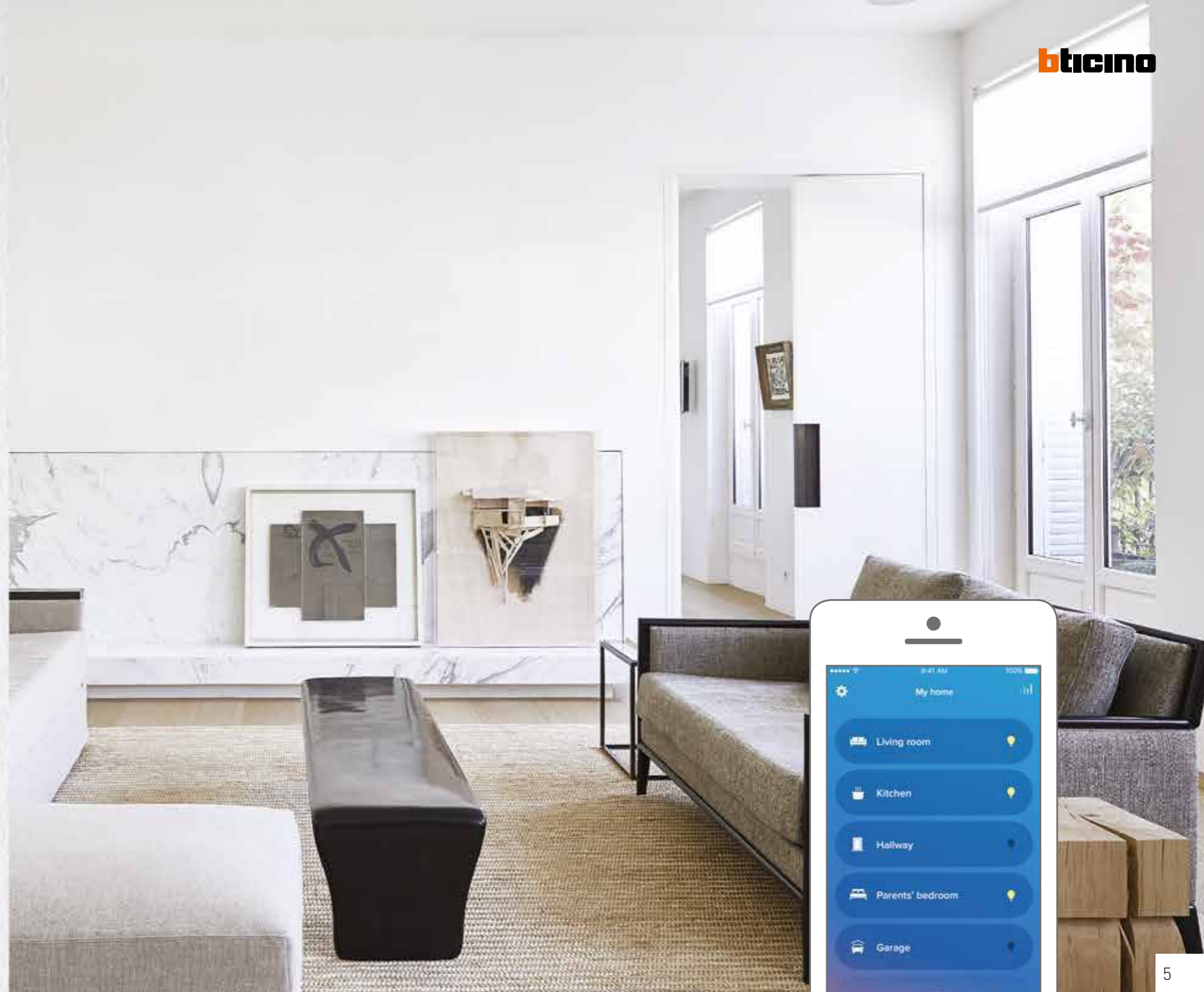
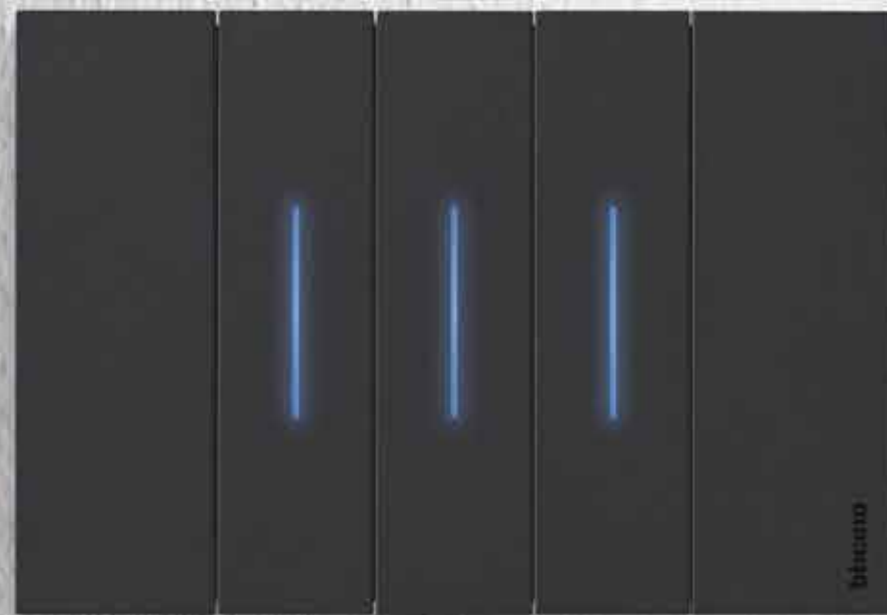

4

5

Por siempre un ícono, ahora también Smart

Desde el mundo Living, ícono del sector de instalación eléctrica, viene Living Now, la última generación de dispositivos que brinda en conjunto el mejor diseño y la tecnología Smart para todos.

- **Diseño innovador:** renovada relación entre la placa y las FUNCIONES.
- **Smart:** ¡La primera gama de mecanismos intrínsecamente conectados!

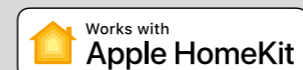

- La mejor solución técnica para una **instalación perfecta.**

Diseño innovador

Plano perfecto con detalles sofisticados.



Living Now, ha ganado este prestigioso premio internacional confirmando la capacidad de Bticino de combinar tecnología y diseño.

bticino



Del interruptor a la interfaz.
Más espacio para funciones.

Controles táctiles completos

La luz se enciende o apaga presionando cualquier punto en la superficie de las teclas. Una vez activados vuelven a su posición quedando perfectamente alineados.



Acabado de los dispositivos

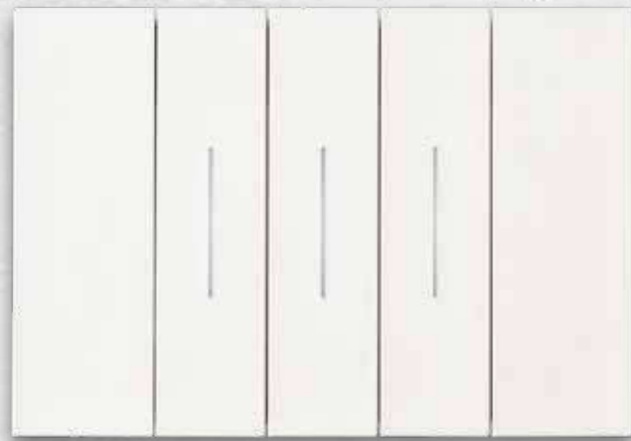

Blanco



Arena



Negro

Los dispositivos cuentan con un componente estético, **las teclas**, disponibles en tres colores diferentes: **blanco, arena y negro**. Superficie de acabado satinado: para una sensación agradable.

COMBINACIÓN CON LAS PLACAS

La gama de placas Living Now incluye 16 acabados, seleccionados a propósito para su uso con las teclas del dispositivo, y están hechas de diferentes materiales: tecnopolímero, metal y madera.

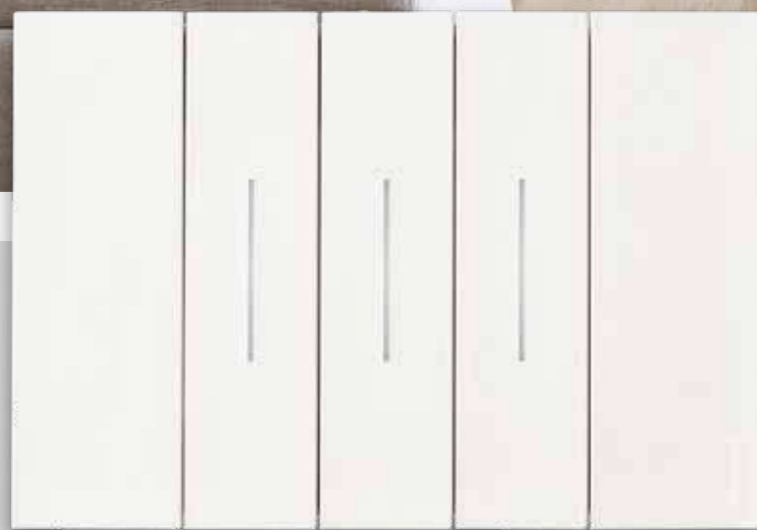

Placa BLANCA
Material: tecnopolímero
Código: ...KW



Placa ORO
Material: zamac
Código: ...ZW



Placa MOON
Material: zamac
Código: ...NW



Placa HIELO
Material: tecnopolímero
Código: ...DW



Placa SKY
Material: tecnopolímero
Código: ...DA



Placa PIXEL
Material: tecnopolímero efecto pixel
Código: ...MW

Acabado de la placa

Los acabados zamac se obtienen mediante procedimientos de producción no masiva. Por lo tanto, las diferencias individuales entre las diferentes placas de cubierta son un elemento valioso distintivo.



Placa ARENA
Material: tecnopolímero
Código: ...KM



Placa COBRE
Material: zamac
Código: ...ZM



Placa ROBLE
Material: madera
Código: ...LM

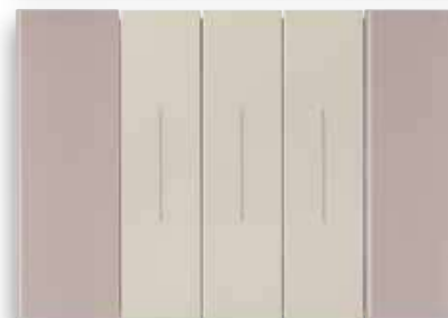

Placa AURA
Material: tecnopolímero
Código: ...DM



Placa OPTIC
Material: tecnopolímero efecto pixel
Código: ...MM

Acabado de la placa

Los acabados zamac se obtienen mediante procedimientos de producción no masiva. Por lo tanto, las diferencias individuales entre las diferentes placas de cubierta son un elemento valioso distintivo.



Placa NEGRO
Material: tecnopolímero
Código: ...KG



Placa SPACE
Material: zamac
Código: ...NG



Placa ACERO
Material: zamac
Código: ...ZG



Placa NOGAL
Material: madera
Código: ...LG



Placa NOCHE
Material: tecnopolímero
Código: ...DG

Acabado de la placa

Los acabados zamac se obtienen mediante procedimientos de producción no masiva. Por lo tanto, las diferencias individuales entre las diferentes placas de cubierta son un elemento valioso distintivo.

Living Now, la solución correcta para cada necesidad

Adicionalmente al sistema eléctrico tradicional, con Living Now también es posible lo siguiente:

- Sistema eléctrico Smart;
- Sistema My Home_Up Inteligente

Sistema eléctrico Smart

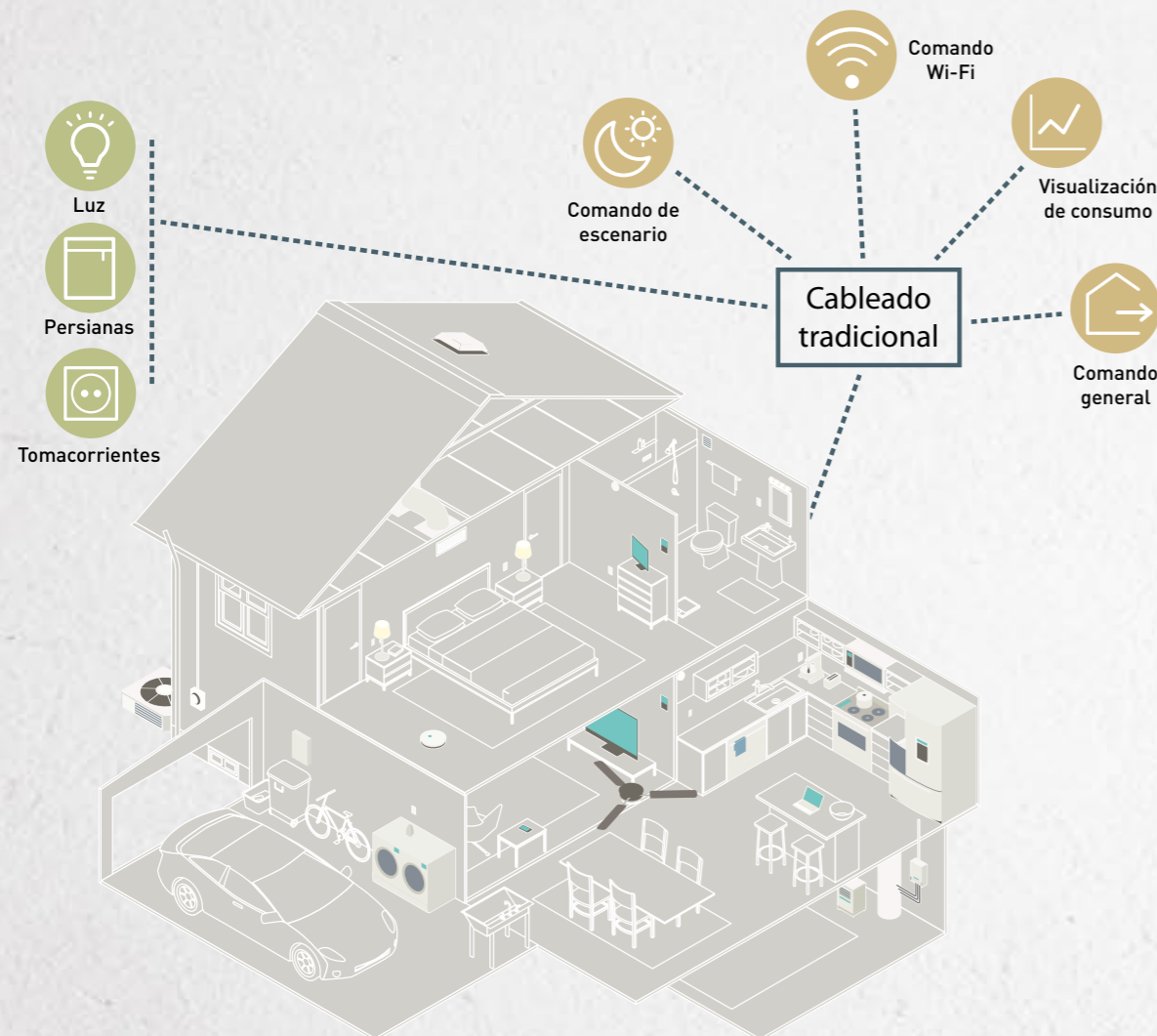

Sistema eléctrico MyHOME_Up INTELIGENTE

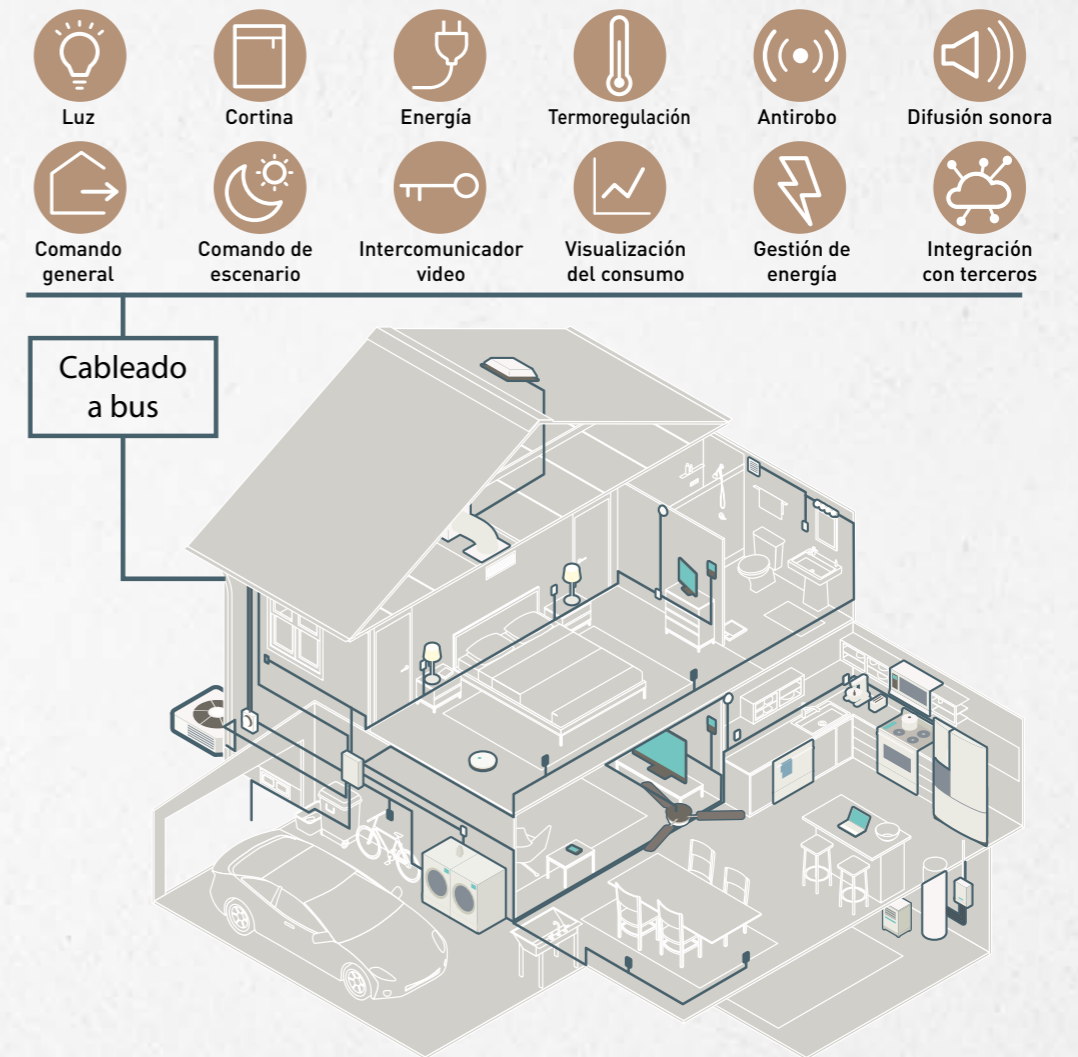

Para instalar un sistema Living Now conectado con Netatmo, basta con instalar de forma tradicional los dispositivos (tomacorrientes, interruptores) diseñados para comunicarse entre si y conectarse a la red Wi-Fi a través del Gateway. El sistema se puede gestionar de una manera tradicional, vía celular (Con la APP Home + Control) o mediante comando de voz.

SISTEMA ELÉCTRICO TRADICIONAL



+

SISTEMA ELÉCTRICO CONECTADO



SISTEMA ELÉCTRICO MyHome_Up INTELIGENTE

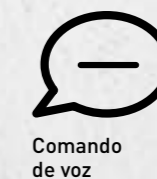
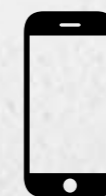

Para soluciones más complejas donde puedes integrar un número mayor de funciones o la integración de dispositivos de terceros, Living Now se puede instalar uArenao la solución de automatización MyHome_Up.

LIVING now®

Living Now con Netatmo

18



Sistema eléctrico CONECTADO

Living Now ^{con}NETATMO

Living Now con Netatmo es la gama Living Now conectada, desarrollada conjuntamente con Netatmo.



SMART HOME

19

Sistema eléctrico CONECTADO

Controla desde casa como si fuera tu buzón de correo o cuenta bancaria.
A partir de hoy, tienes todo esto con total seguridad y la máxima simplicidad.



COMANDO DE CONTROL

Un **comando general** con solo un click te permite **apagar todas las luces y bajar las persianas** cuando sales de casa.

CONTROL DE CONSUMO ENERGÉTICO

Verifica desde el smartphone el consumo eléctrico de tu casa o tus electrodomésticos y **recibe una notificación de alarma para evitar un apagón** (en caso supere el límite de energía).



CONTROL CON SMARTPHONE

Desde tu smartphone puedes ver y verificar donde sea, el estado de luces, persianas y tomas de energía conectadas.

App **HOME + CONTROL**



CONTROL INALÁMBRICO

Puedes añadir o **reposicionar los controles inalámbricos en cualquier momento** (luces, persianas y tomacorrientes) dependiendo de tus necesidades.

MANDO DE VOZ

Puedes comprobar tu sistema con la voz gracias a tu asistente tipo SIRI, NEXA, etc.



NOTIFICACIONES DE ALARMAS

Puedes recibir en tu smartphone **notificaciones para ser alertado**. En caso de mal funcionamiento (apagones, averías de los aparatos).



HOME + CONTROL



Una sola app, muchas ventajas



Qué puedo hacer con la aplicación:

1. Activar y personalizar los 4 escenarios, entrar, salir día y noche;
2. Ver y verificar el estado de las luces, persianas y tomacorriente;
3. Ver el consumo total de la casa y cada toma conectada (en tiempo real y acumulado);
4. Recibir notificaciones en caso exceda el poder contractual para evitar el apagón;
5. Recibir notificaciones en caso de mal funcionamiento de las cargas.

Una sola app alcance de todos

- A. Descargar la app Home + Control  
- B. Asocia el Gateway a la aplicación y a la red Wi-Fi.
- C. Nombrar todos los dispositivos del hogar para una verificación inmediata.





Gateway

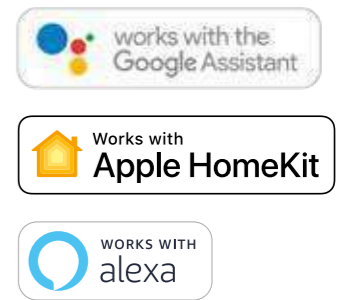
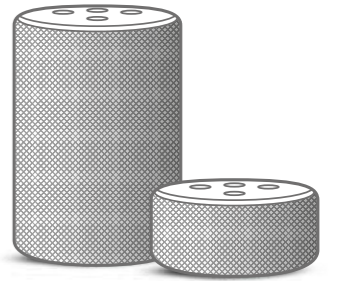
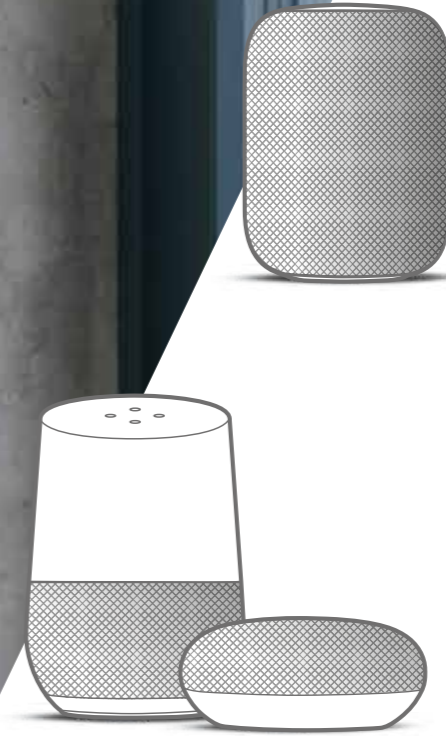
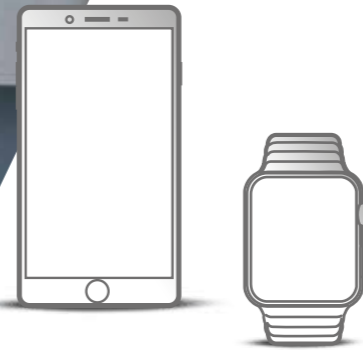

Sistema eléctrico CONECTADO

También puedes gestionar tu hogar por voz

“Siri enciende la luz en el cuarto”, “Ok Google apaga todas las luces de la casa”. Gracias a Living Now con Netatmo será posible verificar todas las funciones del sistema doméstico también por mando de voz. Los comandos de voz apple, google y smartphone.

Nota: HomePod y Google Home son productos disponibles en Apple store, Google Play y minoristas.



Nota: Homekit es una marca registrada de Apple Inc. Google Home es una marca registrada de Google LLC.

Sistema eléctrico SMART

Una gama simple y racional de dispositivos conectados, tanto cableados como inalámbricos.

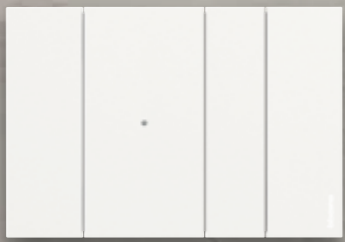

Las funciones

CONEXIÓN REMOTA	SCENARIOS
 <p>Gateway</p>	 <p>Control de escenarios</p>

LUCES	PERSIANAS	ENERGÍA
 <p>Control de luces</p>	 <p>Control de persianas</p>	 <p>Tomacorriente con módulo conectado</p>

Dispositivos conectados (230V a.c.)



CÓDIGO K4500C - Gateway

 <p>CÓDIGO 3584C Relé de luces conectado</p>	 <p>CÓDIGO K4003C Conmutador conectado (multipunto dos vías)</p>	 <p>CÓDIGO K4411CM2 Control de persianas conectado</p>	 <p>CÓDIGO K4531C Módulo conectado para tomacorriente</p>	 <p>CÓDIGO F20T60A Medidor de energía para riel din conectado</p>
--	--	--	---	---

Controles inalámbricos a batería



 <p>CÓDIGO K4570CW Control de escenarios in&out</p>
 <p>CÓDIGO K4574CW Control de escenarios Día-Noche</p>

 <p>CÓDIGO K4003CW Control de luces</p>	 <p>CÓDIGO K4027CW Control de persianas</p>
---	---

Funciones con componentes estéticos integrados

Funciones para ser completadas con componentes estéticos

App HOME + CONTROL



Nota: ver el catálogo para más detalle en las descripciones.

Sistema eléctrico SMART

Es instalado como un sistema eléctrico tradicional

1. Los dispositivos son instalados y cableados al igual que los dispositivos tradicionales

PROCEDER COMO SIGUE:

En lugar del dispositivo tradicional, instalar el dispositivo conectado del tipo correspondiente: uno por cada línea de control. Recordar que el dispositivo siempre debe ser energizado; por lo tanto, asegurar que los conductores de fase y neutro estén presentes. Una vez instalado el control conectado está listo para trabajar; por lo tanto usted podrá encender la luz sin la necesidad de hacer nada más.

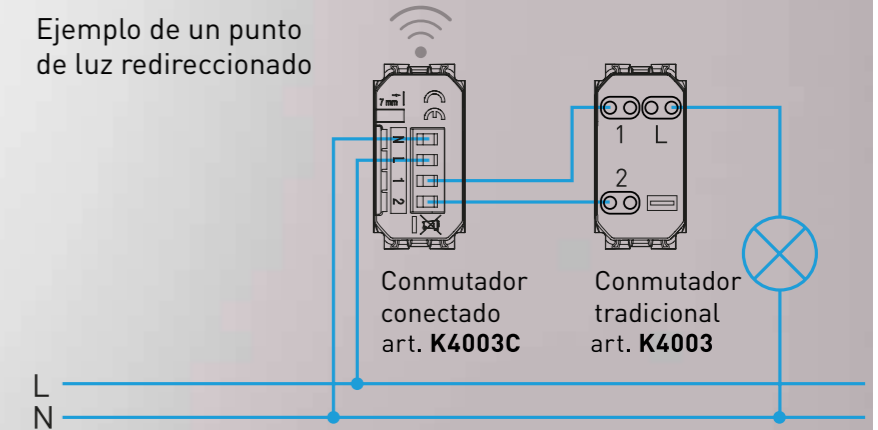

2. Los dispositivos pueden ser asociados a cualquier otro simplemente presionando un pulsador

PROCEDER COMO SIGUE:

A. Energizar el sistema eléctrico



B. Presionar el control master In Out de escenarios suministrado con el gateway, por 5 segundos



C. Los dispositivos son asociados automáticamente. Usted puede así utilizar el control de escenarios IN OUT para la activación general del control de "salida"

+ El sistema puede expandirse con controles inalámbricos asociados a los dispositivos para controlarlos

PROCEDER COMO SIGUE:

A. Presionar el control master In Out de escenarios suministrado con el gateway, por 5 segundos



B. Colocar los dispositivos para ser asociados en contacto



C. Instalar el control inalámbrico en el lugar que desee, basado en las necesidades de su cliente

LIVING now®



Sistema **MyHOME_Up**

MyHOME_Up

Living Now viste a My HOME_Up

Desde hoy, usted puede instalar también un sistema domótico My Home_Up usando la gama Living Now.



Un sistema completo

El corazón del sistema es MYHOMESERVER1, un servidor conectado que provee la integración de todas las funciones del sistema.

Sistema MyHOME_Up

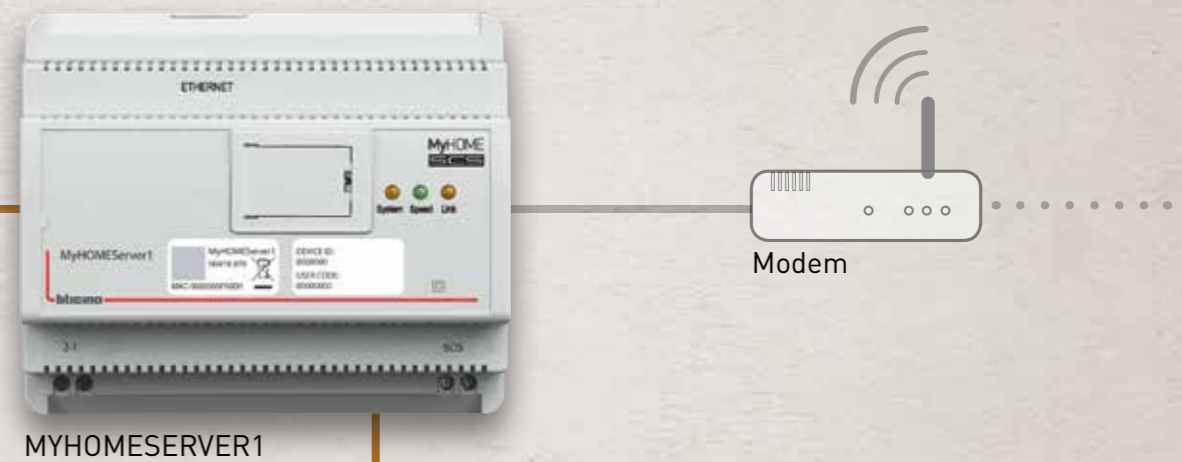

TODO BAJO CONTROL

Gracias a MyHome_Up el usuario final podrá ser capaz de gestionar su hogar con total libertad: usando los nuevos dispositivos Living Now, el Touch Screen, o el Smartphone.

App **MyHOME_Up**  



Nuevo touch screen HOMETOUCH

MyHOME_Up

Bienvenida la simplicidad



SIMPLE DE INSTALAR

MyHOME_Up simplifica todas las actividades para la puesta en funcionamiento del sistema, gracias a un dispositivo de autoaprendizaje y su procedimiento de asociación completado a través de la aplicación MyHOME_Up.

TODAS LAS FUNCIONES QUE NECESITA

Concebido para la gestión integral de varias funciones, también sin conexión a internet:

- Gestión de energía
- Control de temperatura por zonas
- Gestión de alumbrado y automatización.
- Sistema de alarma
- Sistema de sonido multizona NUVO
- Escenarios
- Integración entre dispositivos y sistemas de otras marcas



SIMPLE DE USAR

La posibilidad de escoger sus controles favoritos y crear escenarios personalizados hace de MyHome_Up la solución ideal para adaptar el sistema a sus necesidades particulares.



HOMETOUCH

Nuevo Touch screen 7" para el sistema MyHOME_Up



- Fácil de instalar
- Ninguna configuración
- El usuario puede personalizar los controles

HOMETOUCH integra el sistema de videoportero Bticino adicionalmente a la supervisión del sistema de automatización.

HOMETOUCH es de hecho una unidad interna conectada que puede ser usada para gestionar llamadas, tanto localmente como a través de un smartphone, gracias a la App gratuita **DOOR ENTRY FOR HOMETOUCH**.

DOOR ENTRY for HOMETOUCH app



LIVING
n o w®



Soluciones patentadas
para una instalación
perfecta

bticino

EXCELENCIA TÉCNICA

37

Living Now

36

Instalación siempre perfecta

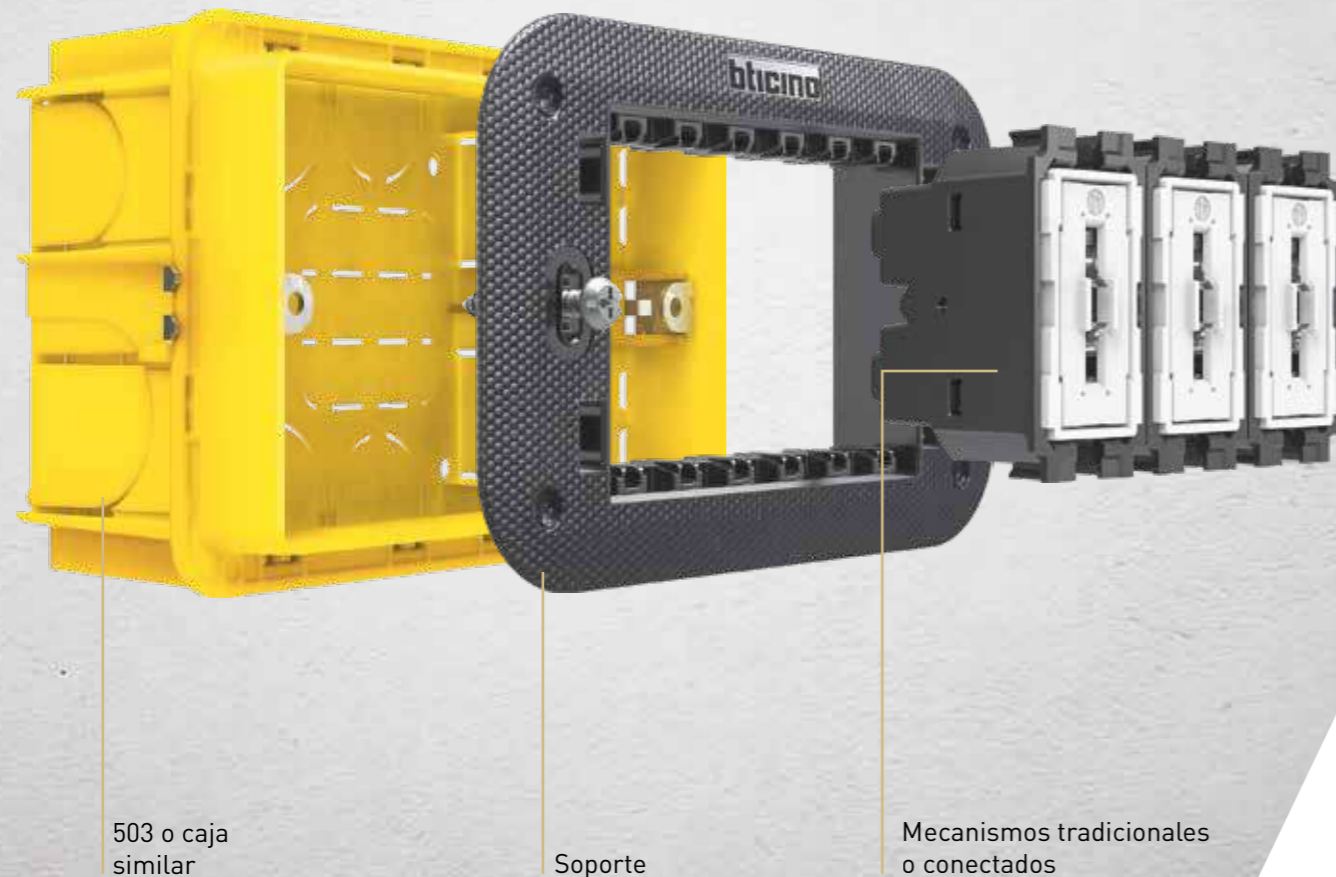

503 o caja similar

Soporte

Mecanismos tradicionales o conectados

FUNCIONES DE LOS ELEMENTOS



Placas Living Now

Cubreteclas de mecanismos

ELEMENTOS ESTÉTICOS

INSTALACIÓN STANDARD

Para dispositivos tradicionales o conectados, la instalación es siempre standard con las siguientes características:

- Cableado Tradicional
- Cajas empotradas para instalar placas de 2 a 6 módulos.
- No requiere configuración.

EL TRABAJO NO CAMBIA, PERO SE HACE MAS FÁCIL

Las reglas y procedimientos de la instalación de un sistema eléctrico no cambia. Además con la instalación de los componentes al final de los trabajos, obtendrá un sistema adecuado a sus necesidades y con un acabado estético.

SECUENCIA DE INSTALACIÓN EN CASO DE PINTURA

- Instale el sistema, funcionando completamente. (SIN LAS CUBRETECLAS)
- Proteja el punto de luz con la carcasa protectora (suministrada con el soporte)
- Después de completar todas las obras (incluida la pintura de las paredes), instale la placa correspondiente y las respectivas cubreteclas.

MAS VENTAJAS

- Al volver a pintar las paredes en el futuro, se podrán quitar fácilmente los cubreteclas y las placas.
- ¿Que pasaría si se decide cambiar de color de placa? Es posible cambiar simplemente las placas y cubreteclas, sin tocar los mecanismos.

Soluciones para una instalación siempre perfecta

CONTROL TÁCTIL TOTAL: ERGONÓMICO

Toda la superficie es funcional. Puede ser activada con precisión desde la parte superior, el centro o la parte inferior, asegurando una ergonomía excepcional.



CONTROL TÁCTIL TOTAL: ELECTROMECÁNICO

1) Probado para más de 80'000 activaciones con carga conectada; el doble del requerimiento normativo. Esto equivale a más de 40 años de uso "normal".
2) 10AX 250V ó 15AX 127V, probados hasta una corriente pico de 700 A; también perfecto para las lámparas LED que generan corrientes de pico significativas en el encendido.

SISTEMA DE AUTOCENTRADO

Este sistema autocentrado patentado de las placas asegura que las cubreteclas estén siempre alineadas con los otros componentes del punto de luz, aun luego de un uso prolongado.



MARCO FLOTANTE

Es el flexible marco flotante detrás de la placa que asegura que el punto de luz se adhiera a cualquier pared.

El marco flotante hace posible:

- 1) Esconder defectos de la pared
- 2) Esconder cualquier irregularidad en la posición de las cajas de empotrar
- 3) Esconder los bordes externos de las cajas para drywall.

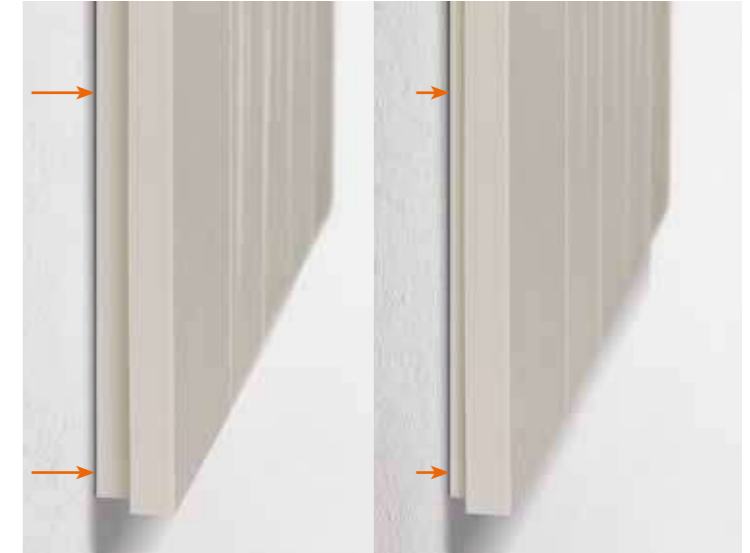

SOPORTE REFORZADO

Hasta 4 veces más fuerte que la versión actual, gracias a su nueva geometría y material de alta performance.

PROTECCIÓN MEJORADA

El soporte tiene una cubierta protectora la cual puede ser usada para proteger soportes y mecanismos del posible daño durante las actividades de decoración, por ejemplo cuando se pintan las paredes.



Servicios para tu trabajo

www.bticino.com.pe/livingnow

LIVING
now®



Catálogo de productos

SITIO WEB LIVING NOW

- Conozca Living Now y sus características
- Aprende cómo instalarlo siguiendo el video tutorial
- Complete la lista de materiales:
descarga el catálogo en PDF o revisa el catálogo en línea

PRINCIPALES MECANISMOS

FUNCIONES			CÓDIGO	Interruptores simples, de 3 vías y pulsadores
			K4001 ⁺	1P 10AX, 250Vac, Interruptor simple-, 1 módulo/ * Iluminable
			K4003 ⁺	1P 10AX, 250Vac Interruptor de 3 vías, 1 módulo * Iluminable
			K4005 ⁺	1P(NO) 10A, 250Va.c, Pulsador, 1 módulo/ * Iluminable
			K4004 ⁺	1P 10AX 250Vac Interruptor de 4 vías. 1 Módulo.
			K4004L ⁺	1P 10AX 250Vac Interruptor de 4 vías, con luz piloto blanco incluido. (No intercambiable)
			K4004LB ⁺	1P 10AX 250Vac Interruptor de 4 vías, con luz piloto azul (No intercambiable)

⁺ - DISPOSITIVOS PARA COMPLETAR CON EL CUBRETECLA ADECUADO, COMO SE INDICA EN LA TABLA A CONTINUACIÓN.













- Notas:

* Iluminables: Para usar los LED, consulte la sección "LED de iluminación" más adelante en el catálogo.

CONTROL PARA PERSIANAS

FUNCIONES		CÓDIGO	Conmutadores
		K4027 ⁺	1P 10AX 250Vac conmutador, doble tecla, no iluminable. - 1 módulo
		K4036 ⁺	Pulsador doble NA 10A 250Vac - 1 Módulo
		K4037 ⁺	Pulsador Doble NA interbloqueado 10A 250Vac- 1módulo



⁺ - DISPOSITIVOS PARA COMPLETAR CON EL CUBRETECLA ADECUADO, COMO SE INDICA EN LA TABLA A CONTINUACIÓN.

		FUNCIONES						
		K4001 ⁺	K4003 ⁺	K4004 ⁺	K4004L ⁺	K4004LB ⁺	K4005 ⁺	
COLOR DEL CUBRETECLA	MÓDULOS							
		Blanco	KW01	KW01	KW01	KW01	KW01	KW01
		Negro	KG01	KG01	KG01	KG01	KG01	KG01
Arena	KM01	KM01	KM01	KM01	KM01	KM01		
COLOR DEL CUBRETECLA	2 Módulos							
		Blanco	KW01M2	KW01M2	KW01M2	KW01M2	KW01M2	KW01M2
		Negro	KG01M2	KG01M2	KG01M2	KG01M2	KG01M2	KG01M2
Arena	KM01M2	KM01M2	KM01M2	KM01M2	KM01M2	KM01M2		

- **Note:** the controls can also be completed with covers with symbols. For the codes see the "COVERS WITH SYMBOLS" page later on in the catalogue.

		FUNCIONES			
		K4027 ⁺	K4036 ⁺	K4037 ⁺	
COLOR DEL CUBRETECLA	CÓDIGOS				
		Blanco	KW06	KW05L	KW05
		Negro	KG06	KG05L	KG05
Arena	KM06	KM05L	KM05		

DIMMER

FUNCIONES		CÓDIGO	Dimmer
		K4411 ⁺	Dimmer Universal pulsante-resistivo/inductivo/capacitivo/florescente/dimmer Led. 100 a 240Vac 50-60 Hz. Conexión sin neutro- 2 módulos
		K4410 ⁺	Dimmer pulsante para lámpara de balasto de 0-10V. 100 a 240Vac 50 a 60 Hz- 2 Módulos

⁺ - DISPOSITIVOS PARA COMPLETAR CON EL CUBRETECLA ADECUADO, COMO SE INDICA EN LA TABLA A CONTINUACIÓN
 - **Notas:** * Iluminables: Para usar los LED, consulte la sección "LED de iluminación" más adelante en el catálogo.

OTROS PULSADORES

FUNCIONES		CÓDIGO	Pulsadores
		K4034 ⁺	Pulsador en apertura 1P NA y 1P NC 10A 250Vac. 1 Módulo. * Iluminable
		KW4033 ⁺	Pulsador con tirante 1P NA y 1P NC 10A 250Vac. 1 Módulo. Blanco
		KG4033 ⁺	Pulsador con tirante 1P NA y 1P NC 10A 250Vac. 1 Módulo. Negro
		KM4033 ⁺	Pulsador con tirante 1P NA y 1P NC 10A 250Vac. 1 Módulo. Arena

INTERRUPTORES BIPOLARES

FUNCIONES			CÓDIGO	Intrruptores bipolares
			KW4002 ⁺	2P 16AX 250Vac, 1 Módulo, Blanco,* Iluminable
			KG4002 ⁺	2P 16AX 250Vac, 1 Módulo, Negro,* Iluminable
			KM4002 ⁺	2P 16AX 250Vac, 1 Módulo, Arena,* Iluminable

⁺ - DISPOSITIVOS PARA COMPLETAR CON EL CUBRETECLA ADECUADO, COMO SE INDICA EN LA TABLA A CONTINUACIÓN
 - **Notas:** * Iluminables: Para usar los LED, consulte la sección "LED de iluminación" más adelante en el catálogo.

⁺ - DISPOSITIVO PARA COMPLETAR CON EL CUBRETECLA ADECUADO, COMO SE INDICA EN EL CUADRO A CONTINUACIÓN

		FUNCIONES				
		K4411 ⁺	K4410 ⁺	KW4002 ⁺	KG4002 ⁺	KM4002 ⁺
COLOR DEL CUBRETECLA						
Blanco	CÓDIGOS	KW19	KW19	KW02	-	-
Negro		KG19	KG19	-	KG02	-
Arena		KM19	KM19	-	-	KM02





		FUNCIONES			
		K4034 ⁺	KW4033 ⁺	KG4033 ⁺	KM4033 ⁺
COLOR DEL CUBRETECLA					
Blanco	CÓDIGOS	KW01	KW02	-	-
Negro		KG01	-	KG02	-
Arena		KM01	-	-	KM02

INTERRUPTORES INFRAROJOS (IR)

FUNCIONES	CÓDIGO	Interruptores infrarrojos
 K4431	K4431 ⁺	Interruptor con sensor de movimiento pasivo de rayos infrarrojos adecuado para todo tipo de cargas, incluidas lámparas LED - 3 cables - circuito crepuscular con umbral variable con posibilidad de exclusión - circuito temporizador para conmutación retardada ajustable de 30 segundos a 10 minutos - fuente de alimentación 230 Va .c. - 1 módulo
 K4432	K4432 ⁺	Interruptor con sensor de movimiento pasivo de rayos infrarrojos adecuado para todo tipo de cargas, incluidas lámparas LED - 3 cables - circuito crepuscular con umbral variable con posibilidad de exclusión - circuito de temporización para conmutación retardada ajustable de 10 segundos a 10 minutos - fuente de alimentación 230 Va .c. - 2 módulos
 K4430	K4430 ⁺	Interruptor con sensor de movimiento pasivo de rayos infrarrojos adecuado para todo tipo de cargas, incluidas lámparas LED - 2 cables - circuito crepuscular con umbral variable con posibilidad de exclusión - circuito temporizador para conmutación retardada ajustable de 10 segundos a 10 minutos - Está equipado con selector para la función ON - AUTO - OFF. Es posible elegir entre dos tipos de configuración: 1) selector visual (se suministra el selector de montaje y se usa la cubierta art. 17SL) 2) selector oculto (no se monta el selector suministrado y se usa la cubierta ... 17) - Fuente de alimentación de 230 Va.c. - 2 módulos

⁺ - DISPOSITIVO PARA COMPLETAR CON EL CUBRETECLA ADECUADO, COMO SE INDICA EN EL CUADRO A CONTINUACIÓN

- **Nota:** use el artículo K4430 con cubiertas ..17 o ..17SL
- cubierta .. 17SL: cubierta que proporciona acceso directo al selector. El modo de funcionamiento del dispositivo se puede cambiar en cualquier momento ya que el selector está siempre expuesto.
- cubierta .. 17: cubierta que NO proporciona acceso al selector. Para cambiar el modo de funcionamiento con el selector del producto, será necesario retirar la cubierta.

		FUNCIONES			
		K4431 ⁺	K4432 ⁺	K4430 ⁺	K4430 ⁺
COLOR DEL CUBRETECLA					
CÓDIGOS	Blanco	KW16	KW17	KW17	KW17SL*
	Negro	KG16	KG17	KG17	KG17SL*
	Arena	KM16	KM17	KM17	KM17SL*

* Cubretecla con selector de función deslizante.

CONTROL DE TEMPERATURA

FUNCIONES	CÓDIGO	Termostato electrónico
 KW4441	KW4441	Termostato de ambiente electrónico - salida de rele con 1 contacto abierto de 5(2)A - fuente de alimentación 230 Va.c. - 2 módulos
 KG4441	KG4441	Blanco
 KM4441	KM4441	Negro
	KM4441	Arena



Thermostat App
for Smarter thermostat

TOMACORRIENTES 3 EN LÍNEA Y BIPASO

FUNCIONES			CÓDIGO	Tomacorrientes
			KW4113 ⁺	TOMACORRIENTE 3 EN LINEA 2 P+T 10 A, 250 Va.c. - distancia entre centros 19 mm - alveolos protegidos - 1 módulo
			KG4113 ⁺	
			KM4113 ⁺	
			KR4113 ⁺	
			KR4113	
			KW4180 ⁺	TOMACORRIENTES BIPASO 2P+T 10/16 A 250 Va.c. - distancia entre centros 19 mm y 26 mm - alveolos protegidos - 1 módulo
			KG4180 ⁺	
			KM4180 ⁺	
			KR4180 ⁺	
			KR4180	

⁺ - DISPOSITIVOS PARA COMPLETAR CON EL CUBRETECLA ADECUADO, COMO SE INDICA EN LA TABLA A CONTINUACIÓN

		FUNCIONES							
		KW4113 ⁺	KG4113 ⁺	KM4113 ⁺	KR4113 ⁺	KW4180 ⁺	KG4180 ⁺	KM4180 ⁺	KR4180 ⁺
COLOR DEL CUBRETECLA									
Blanco	CÓDIGOS	KW02	-	-	-	KW02	-	-	-
Negro		-	KG02	-	-	-	KG02	-	-
Arena		-	-	KM02	-	-	-	KM02	-
Rojo		-	-	-	KR02	-	-	-	KR02

TOMACORRIENTES SCHUKO

FUNCIONES		CÓDIGO	Tomacorriente Schuko
		KW4140A16 ⁺	2P+T 16 A 250 Va.c. - Distancia central de 19 y 26 mm en configuración de 2 centros - alveolos protegidos. Adecuado para: enchufes redondos de 2P, 3 en línea tomas Schuko 2P+T 10/16 A.
		KG4140A16 ⁺	
		KM4140A16 ⁺	
		KR4140A16 ⁺	
		KM4140A16	
		KR4140A16	

⁺ - DISPOSITIVOS PARA COMPLETAR CON EL CUBRETECLA ADECUADO, COMO SE INDICA EN LA TABLA A CONTINUACIÓN

		FUNCIONES			
		KW4140A16 ⁺	KG4140A16 ⁺	KM4140A16 ⁺	KR4140A16 ⁺
COLOR DEL CUBRETECLA					
Blanco	CÓDIGOS	KW03	-	-	-
Negro		-	KG03	-	-
Arena		-	-	KM03	-
Rojo		-	-	-	KR03

TOMACORRIENTES EUROAMERICANOS

FUNCIONES			CÓDIGO	Tomacorriente euroamericano y americano
			KW4125	Tomacorriente Universal 2P 16A 127/250Vac alveolo redondo de 5mm de diámetro - 2 Módulos
			KG4125	Blanco
			KM4125	Negro
			KM4125	Arena
			KW4126	Tomacorriente Universal 2P+T 16A 127/250Vac alveolo redondo de 5mm de diámetro - 2 Módulos
			KG4126	Blanco
			KM4126	Negro
			KM4126	Arena
			KW4129	Tomacorriente Americano 2P+T 15A 127/250Vac 2 módulos
			KG4129	Blanco
			KM4129	Negro
			KM4129	Arena

⊕ - DISPOSITIVOS PARA COMPLETAR CON EL CUBRETECLA ADECUADO, COMO SE INDICA EN LA TABLA A CONTINUACIÓN

		FUNCIONES								
		KW4125	KG4125	KM4125	KW4126	KG4126	KM4126	KW4129	KG4129	KM4129
COLOR DEL CUBRETECLA										
Blanco	CÓDIGOS	KW51	-	-	KW51	-	-	KW51	-	-
Negro		-	KG51	-	-	KG51	-	-	KG51	-
Arena		-	-	KM51	-	-	KM51	-	-	KM51

TOMACORRIENTES EUROAMERICANOS

FUNCIONES		CÓDIGO	TOMACORRIENTE EUROAMERICANO
		KW4185	Tomacorriente Duplex Euroamericano 2P+T 15/16A 127/250Vac 3 módulos
		KG4185	Blanco
		KG4185	Negro
		KM4185	Arena
		KW4188	Tomacorriente Duplex americano 2P+T 15A 127/250Vac 3 módulos
		KG4188	Blanco
		KG4188	Negro
		KM4188	Arena

⊕ - DISPOSITIVOS PARA COMPLETAR CON EL CUBRETECLA ADECUADO, COMO SE INDICA EN LA TABLA A CONTINUACIÓN

		FUNCIONES					
		KW4185	KG4185	KM4185	KW4188	KG4188	KM4188
COLOR DEL CUBRETECLA							
Blanco	CÓDIGOS	KW52	-	-	KW52	-	-
Negro		-	KG52	-	-	KG52	-
Arena		-	-	KM52	-	-	KM52









CARGADORES USB / INALÁMBRICOS

FUNCIONES		CÓDIGO	Cargadores USB y por inducción
		K4285C1 ⁺	Cargador USB tipo A de 5Vdc solo para cargar dispositivos electrónicos hasta 1.100 mA - Fuente de alimentación directa 110-230 V 50-60 Hz - 1 módulo
		K4285C2 ⁺	Cargador USB tipo A de 5Vdc para cargar rápidamente un solo Dispositivo electrónico de hasta 2.400 mA o carga simultánea de dos dispositivos de hasta 1.200 mA - Fuente de alimentación directa 110-230 V 50-60 Hz - 2 módulos
			USB y cargador de inducción Permite la carga rápida e inalámbrica de teléfonos inteligentes con receptor de inducción de hasta 1,000 mA (compatible con WPC Qi estándar). La superficie de soporte antideslizante está inclinada 10 °. Función de bloqueo antirrobo. Rendimiento energético > 85%. Equipado con un puerto USB tipo A de 2.400 mA para alimentar un segundo dispositivo - 12 W. Posibilidad de recarga simultánea de dos dispositivos, hasta 500 mA de forma inalámbrica y hasta 1.200 mA a través del USB Puerto. Dimensión 136.5 x 70 x 56.5 mm. La portada del seleccionado. El color se suministra en la misma caja que el cargador.
		KW4286CW2	Blanco
		KG4286CW2	Negro
		KM4286CW2	Arena













CONECTOR DE TV

FUNCIONES	CÓDIGO	Conector de TV
	K4202F ⁺	Conector coaxial de TV tipo F - impedancia 75 Ω - gancho de tornillo - 1 módulo

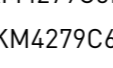
⁺ - DISPOSITIVOS PARA COMPLETAR CON EL CUBRETECLA ADECUADO, COMO SE INDICA EN LA TABLA A CONTINUACIÓN

COLOR DEL CUBRETECLA	FUNCIONES		
	K4285C1 ⁺	K4285C2 ⁺	K4202F ⁺
Blanco			
Negro			
Arena			

CONECTORES DATA Y TELEFONÍA



FUNCIONES	CÓDIGO	Conectores RJ-45
		Conectores para transmisión de data y telefonía - 1 Módulo
		Categoría Tipo de conexión
		5E UTP TOOLLESS IDC
	KW4279C5E ⁺	Blanco
	KG4279C5E ⁺	Negro
	KM4279C5E ⁺	Arena
		6 UTP TOOLLESS IDC
	KW4279C6 ⁺	Blanco
	KG4279C6 ⁺	Negro
	KM4279C6 ⁺	Arena
		6 STP TOOLLESS IDC
	KW4279C6S ⁺	Blanco
	KG4279C6S ⁺	Negro
	KM4279C6S ⁺	Arena
		6A UTP TOOLLESS IDC
	KW4279C6A ⁺	Blanco
	KG4279C6A ⁺	Negro
	KM4279C6A ⁺	Arena
		6A STP TOOLLESS IDC
	KW4279C6AS ⁺	Blanco
	KG4279C6AS ⁺	Negro
	KM4279C6AS ⁺	Arena

CONECTORES DATA Y TELEFONÍA

FUNCIONES			CÓDIGO	RJ11 conectores
				Estos conectores están diseñados para satisfacer las necesidades vinculadas con interconexiones telefónicas - 1 módulo
				Categoría Tipo de conexión
				RJ11 K10
KW4258RJ11			+	Blanco
KG4258RJ11			+	Negro
KM4258RJ11			+	Arena

⊕ - DISPOSITIVOS PARA COMPLETAR CON EL CUBRETECLA ADECUADO, COMO SE INDICA EN LA TABLA A CONTINUACIÓN



FUNCIONES		CÓDIGOS		
COLOR DEL CUBRETECLA		KW4279C5E KW4279C6 KW4279C6S	KG4279C5E KG4279C6 KG4279C6S	KM4279C5E KM4279C6 KM4279C6S
Blanco		KW07	-	-
Negro		-	KG07	-
Arena		-	-	KM07

FUNCIONES		CÓDIGOS		
COLOR DEL CUBRETECLA		KW4279C6A KW4279C6AS KW4258RJ11	KG4279C6A KG4279C6AS KG4258RJ11	KM4279C6A KM4279C6AS KM4258RJ11
Blanco		KW07	-	-
Negro		-	KG07	-
Arena		-	-	KM07





CONECTOR DE AUDIO Y VIDEO

FUNCIONES			CÓDIGO	Conector de Audio
				Doble Módulo RCA- 1 módulo
KW4269R			+	Blanco
KG4269R			+	Negro
KM4269R			+	Arena
				Conector de parlantes de cine en casa - 1 módulo
KW4294			+	Blanco
KG4294			+	Negro
KM4294			+	Arena
				Conector A/V
K4284P			+	Conector pre-conectorizado HDMI 1.4 - 1 módulo
K4285P			+	Conector pre-conectorizado

⊕ - DISPOSITIVOS PARA COMPLETAR CON EL CUBRETECLA ADECUADO, COMO SE INDICA EN LA TABLA A CONTINUACIÓN

FUNCIONES		CÓDIGOS							
COLOR DEL CUBRETECLA		KW4269R	KG4269R	KM4269R	KW4294	KG4294	KM4294	K4284P	K4285P
Blanco		KW07	-	-	KW07	-	-	KW14	KW10P
Negro		-	KG07	-	-	KG07	-	KG14	KG10P
Arena		-	-	KM07	-	-	KM07	KM14	KM10P

SEÑALIZACION ACUSTICA E ILUMINABLE

FUNCIONES		CÓDIGO	Timbres y Zumbadores
		K4351V230 ⁺	Timbre en Bronce 230Vac 12 VA 80dB- 1 módulo
		K4355V12 ⁺	Timbre electrónico con 3 diferentes sonidos. - Con ajuste frontal de volumen - 12 Vac dc de fuente de alimentación.
		K4356V230 ⁺	Zumbador 230Vac 12VA-80dB-1 módulo
Linterna y lámpara de seguridad LED			
		K4380 ⁺	Linterna extraíble y recargable con cambio automático. en el dispositivo: se ilumina automáticamente cuando hay energía corte - sistema de extracción y empuje completo con recarga base - LED de luz blanca con alta eficiencia luminosa - ON / Interruptor OFF y botón SPOT para aumentar el brillo cuando sea necesario: baterías intercambiables de Ni-MH sin Efecto "memoria" - 2 horas de vida - bajo consumo en stand-by 0.4 W - 230 Va.c. fuente de alimentación - 2 módulos
		4380NB	Baterías de repuesto para Lámpara extraíble
		K4381 ⁺	Lámpara de seguridad LED con funcionamiento automático cuando hay un corte de energía. 230 Va.c. 50/60 Hz - consumo de energía 2.5 VA (0.1 W) - recargable no reemplazable NiMH 3.6 V 140 Bateria mAh - carga completa en 48 horas - duración 2 horas - sección máxima del cable 1 x 1.5 mm ² - intensidad de luz 2400 mcd - ángulo de emisión 120 ° - no extraíble - 1 módulo





⁺ - DISPOSITIVOS PARA COMPLETAR CON EL CUBRETECLA ADECUADO, COMO SE INDICA EN LA TABLA A CONTINUACIÓN

		FUNCIONES				
		K4351V230 ⁺	K4355V12 ⁺	K4356V230 ⁺	K4380 ⁺	K4381 ⁺
COLOR DEL CUBRETECLA						
Blanco	CÓDIGOS	KW15	KW15M2	KW15	KW04	KW02
Negro		KG15	KG15M2	KG15	KG04	KG02
Arena		KM15	KM15M2	KM15	KM04	KM02

FUNCIONES PARA EL CUARTO DE HOTEL

FUNCIONES		CÓDIGO	Porta-tarjeteros
		K4549 ⁺	Interruptor de tarjeta llave para la fuente de alimentación dentro de la habitación del hotel - luz de ranura con lámpara incorporada - retraso de apagado de 30 segundos - fuente de alimentación 230 Va.c. La finalización del punto de luz - requiere dos "módulos de supresión de medio módulo" (artículo K4949) a los lados del porta credencial. Para ser instalado con soportes y placas de cubierta con un tamaño mínimo de 3 módulos
		K4548 ⁺	Interruptor de tarjeta llave para la fuente de alimentación dentro de la habitación del hotel - luz de ranura con lámpara incorporada - Retardo de apagado de 30 segundos - fuente de alimentación 230 Va.c. - con reconocimiento de tecnología RFID - La finalización del punto de luz requiere dos "medio módulos ciegos" (artículo K4949) a los lados de la placa poseedor. Para ser instalado con soportes
		K4027H ⁺	Switch de doble señalización, para hotel iluminable. La luz piloto es reemplazable con el código K4743V230RG.
		K4373 ⁺	Portalámparas con dos LED incorporados, verde y rojo. Puede ser utilizado como señal visual fuera de la sala con doble notificación: no molestar y maquillar la habitación: los LED no se pueden apagar reemplazado - 127/230 Va.c. fuente de alimentación - 1 módulo
Toma afeitadora			
		KW4177	Toma de afeitadora con transformador de aislamiento - tensión de entrada 230 Va.c. 50/60 Hz - tensión de salida 115/230 Va.c. 20 VA La portada del color seleccionado se suministra en la misma caja. como el enchufe de la afeitadora - 3 módulos
		KG4177	Blanco
		KM4177	Negro
			Arena

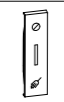
⁺ - DISPOSITIVOS PARA COMPLETAR CON EL CUBRETECLA ADECUADO, COMO SE INDICA EN LA TABLA A CONTINUACION

		FUNCIONES			
		K4549 ⁺	K4548 ⁺	K4027H ⁺	K4373 ⁺
COLOR DEL CUBRETECLA					
Blanco	CÓDIGOS	KW22	KW22	KW06H	KW11H
Negro		KG22	KG22	KG06H	KG11H
Arena		KM22	KM22	KM06H	KM11H

LED DE ILUMINACIÓN Y MÓDULOS CIEGOS

FUNCIONES		CÓDIGO	LED de control e iluminación de interruptores
			LED para "control básico de dispositivos": K4001, K4003, K4005, KG-KW-KM4002, K4034
K4743V230T	LN4743/230T	H4743/230B	LED Blanco - 230 V a.c. - alta luminosidad para notificación de carga diurna.
			LED Blanco - 230 Va.c. - señal nocturna
			LED Azul - 230 Va.c. - señal nocturna
Replacement LED compatible with CÓDIGO K4027 (hotel control)			
			Red/green LED - 230 V a.c. Módulos Ciegos
K4743V230RG			
			
K4949	K4950	K4953	

⊕ - DISPOSITIVOS PARA COMPLETAR CON EL CUBRETECLA ADECUADO, COMO SE INDICA EN LA TABLA A CONTINUACION

FUNCIONES		CÓDIGOS
		
COLOR DEL CUBRETECLA		
Blanco	KW00	KW08
Negro	KG00	KG08
Arena	KM00	KM08

SOPORTES Y CUBIERTA IP44

FUNCIONES	CÓDIGO	Soportes
	K4702	Soporte de 2 módulos suministrado con carcasa protectora
	K4703	Soporte de 3 módulos suministrado con carcasa protectora
	K4704	Soporte de 4 módulos suministrado con carcasa protectora
	K4706	Soporte de 6 módulos suministrado con carcasa protectora
	26603	Cubierta IP44 Cubierta de protección IP44 (garantizada cuando está cerrada). Ideal para la instalación donde un grado de protección IP44 es necesario. Totalmente compatible con todas las gamas de Bticino. Está hecho con material de alta calidad que garantiza un sellado a largo plazo contra todas las condiciones climáticas. Se puede instalar en una placa de 3 módulos estándar.

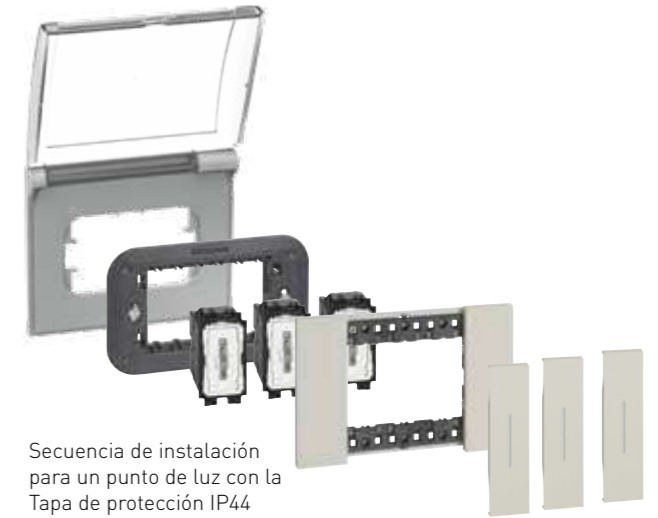



SISTEMA ELÉCTRICO CONECTADO
DISPOSITIVOS CABLEADOS PARA ILUMINACIÓN Y PERSIANAS

Living Now ^{con} NETATMO



SISTEMA ELÉCTRICO CONECTADO

FUNCIONES	CÓDIGO	Dispositivos conectados para luces
<p>K4003C 3584C</p>	K4003C ⁺	Interrupor conectado de 2 vías. Controla iluminación de manera local o remota. Puede ser instalado como un interruptor de 2 vías tradicional y es compatible con toda carga de máx 250W. Posee un LED azul de señalización configurable mediante el APP. Puede ser asociado a uno o más interruptores inalámbricos. Alimentación del módulo 110-240 Vac - 1 módulo.
	3584C	Relé conectado para iluminación. Puede controlar cargas de iluminación de manera local o remota. Es compatible con toda carga con una potencia máxima de 300W. Puede ser conectado a uno o más pulsadores tradicionales, o puede ser asociado a uno o más interruptores inalámbricos. Se instala como un relé tradicional dentro de la caja empotrable o la de conexión en la carga. Alimentación del módulo 100-240 Vac.
<p>K4027C K4411CM2</p>	K4411CM2 ⁺	Interrupor Dimmer conectado Con 3 funciones para el control de iluminación: interruptor, regulador y led de localización para configurar activación desde el APP. Fácil instalación, no requiere Neutro u otra fase, para reemplazo directo por un interruptor. Compatible con toda carga desde 5W hasta 300W. Alimentación del módulo 100-240 Vac - 2 módulos. Se suministra con un compensador para una total compatibilidad con lámparas LED. Puede ser asociado a 1 o más comandos inalámbricos.
	K4027C ⁺	Dispositivos conectados para persianas Controlador de persianas para control local o remoto. Compatible con todo estándar de persianas motorizadas (mecánicas o electrónicas con limit switch y máxima potencia de 500 VA), controlado por un interruptor cableado (obturador con la misma alimentación que la del motor). No compatible con controladores de radio o pulso. Puede ser asociado a uno o más dispositivos de control inalámbricos. Alimentación 100-240 Vac - 1 módulo.
	K4027M2C ⁺	Igual al K4027C pero de 2 módulos.

⁺ - DISPOSITIVO PARA SER COMPLETADO CON CUBRE TECLAS APROPIADOS INDICADOS EN LA SIGUIENTE TABLA.

		FUNCIONES							
		K4003C ⁺		K4027C ⁺		K4027M2C ⁺		K4411CM2 ⁺	
COLOR DEL CUBRETECLA				+		+			
CÓDIGOS	1 MÓDULO	KW01	KW01M2	KW32	KW32M2	KW32M2	KW32M2	KW33M2	KW33M2
	2 MÓDULOS	KG01	KG01M2	KG32	KG32M2	KG32M2	KG32M2	KG33M2	KG33M2
		KM01	KM01M2	KM32	KM32M2	KM32M2	KM32M2	KM33M2	KM33M2





SISTEMA ELÉCTRICO CONECTADO
DISPOSITIVOS CABLEADOS PARA GESTIÓN DE ENERGÍA

FUNCIONES		CÓDIGO	Dispositivos conectados para gestión de energía
 K4531C  F20T60A		K4531C+	Módulo tomacorriente conectado. Cuando se conecta a un tomacorriente, permite el control remoto de dispositivos eléctricos y supervisar su consumo (instantáneo, diario, mensual). Es también posible recibir notificaciones de niveles de consumo anormales. Compatible con cualquier dispositivo eléctrico de hasta 3800W de potencia con absorción 16A (con protección de sobrecarga). Posee LED azul, configurable por el APP. Alimentación del módulo 110-240 Vac - 1 módulo.
		F20T60A	Medidor conectado para riel DIN Otorga la posibilidad de medir el consumo de energía de toda la casa (instantáneo, diario, mensual). Es también posible recibir notificaciones cuando se alcanza la potencia máxima permitida configurada. Incluye transformador de corriente. Alimentación del módulo 110-240 Vac. 1 módulo riel DIN.

+ - DISPOSITIVO PARA SER COMPLETADO CON CUBRE TECLAS APROPIADOS INDICADOS EN LA SIGUIENTE TABLA.

FUNCIONES		CÓDIGOS
K4531C+		
Blanco	KW31	
Negro	KG31	
Arena	KM31	



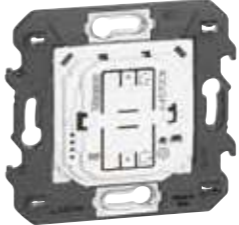











SISTEMA ELÉCTRICO CONECTADO
CONTROLES INALÁMBRICOS PARA LUZ, PERSIANAS Y GESTIÓN ENERGÉTICA - GATEWAY DE CONTROL

FUNCIONES		CÓDIGO	Controles inalámbricos
 K4003CW  K4027CW		K4003CW+	Control inalámbrico de luces. Provee control ON/OFF o regulación de uno o más dispositivos conectados. Instalación adosada con adhesivos o dentro de cajas empotradas. Batería incorporada. Batería de alimentación CR2032 tipo 3V con 8 años de vida esperada (como estándar) - 2 módulos.
		K4027CW+	Control inalámbrico de persianas. Permite controlar uno o más controles de persianas. Instalación adosada con adhesivos o dentro de cajas empotradas. Batería incorporada de alimentación CR2032 tipo 3V con 8 años de vida esperada (como estándar) - 2 módulos.
 K4570CW  K4574CW		K4570CW+	Control inalámbrico de escenarios In&Out. Dispositivo con 2 pulsadores para activación de escenarios In&Out, pueden ser personalizados usando el APP (el escenario Out viene configurado de forma predeterminada para el cierre de todas las persianas y apagado de todas las luces). Instalación adosada con adhesivos o dentro de cajas empotradas. Batería incorporada de alimentación CR2032 tipo 3V con 8 años de vida esperada (como estándar) - 2 módulos.
		K4574CW+	Control inalámbrico de escenarios Día&Noche. Dispositivo con 2 pulsadores para activación de escenarios Día&Noche, pueden ser personalizados usando el APP. Instalación adosada con adhesivos o dentro de cajas empotradas. Batería incorporada de alimentación CR2032 tipo 3V con 8 años de vida esperada (como estándar) - 2 módulos.
 K4500C  K4500C		K4500C+	Gateway para control remoto de casa (iluminación, tomacorrientes y persianas) usando un smartphone (app requerida) y/o comandos de voz. Suministrado con el comando maestro inalámbrico de escenarios In&Out, requerido para la asociación de todos los dispositivos conectados. Alimentación 100-240 Vac - 2 módulos.

+ - DISPOSITIVO PARA SER COMPLETADO CON CUBRE TECLAS APROPIADOS INDICADOS EN LA SIGUIENTE TABLA.

FUNCIONES		CÓDIGOS
K4003CW+		
K4027CW+		
K4570CW+		
K4574CW+		
K4500C+		
Blanco	KW42M2	
Negro	KG42M2	
Arena	KM42M2	
Blanco	KW43M2	
Negro	KG43M2	
Arena	KM43M2	
Blanco	KW40M2	
Negro	KG40M2	
Arena	KM40M2	
Blanco	KW41M2	
Negro	KG41M2	
Arena	KM41M2	
Blanco	KW30M2	
Negro	KG30M2	
Arena	KM30M2	
Blanco	KW40M2	
Negro	KG40M2	
Arena	KM40M2	

SISTEMA ELÉCTRICO CONECTADO CUBRE TECLAS







RANGO	CÓDIGO	Cubre teclas para dispositivos de control inalámbricos
  	KW42M2	Cubre tecla iluminada, 2 módulos. Para control de luz inalámbricos item K4003CW
	KG42M2	Blanco
	KM42M2	Negro
	KM42M2	Arena
  	KW43M2	Cubre tecla iluminada, 2 módulos. Para control inalámbrico de persianas item K4027CW
	KG43M2	Blanco
	KM43M2	Negro
	KM43M2	Arena
		Cubre teclas para dispositivos de control inalámbricos de escenarios
  	KW40M2	Cubre tecla iluminado, 2 módulos. Símbolos "In&Out" para control inalámbrico de escenarios, item K4570CW.
	KG40M2	Blanco
	KM40M2	Negro
	KM40M2	Arena
  	KW41M2	Cubre tecla iluminado, 2 módulos. Símbolos "Día&Noche" para control inalámbrico de escenarios, item K4574CW.
	KG41M2	Blanco
	KM41M2	Negro
	KM41M2	Arena
		Cubre teclas para dispositivos cableados
  	KW01	Cubre tecla iluminado, 1 módulo. Para interruptor conectado de 2 vías item K4003C
	KG01	Blanco
	KM01	Negro
	KM01	Arena

SISTEMA ELÉCTRICO CONECTADO CUBRE TECLAS

RANGO	CÓDIGO	Cubre teclas para dispositivos cableados
  	KW01M2	Cubre tecla iluminado, 2 módulos. Para interruptor de 2 vías conectado item K4003C.
	KG01M2	Blanco
	KM01M2	Negro
	KM01M2	Arena
  	KW31	1 módulo cubre tecla. Para módulo tomacorriente conectado item K4531C.
	KG31	Blanco
	KM31	Negro
	KM31	Arena
  	KW32	Cubre tecla iluminado. 1 módulo. Para control de persianas item K4027C.
	KG32	Blanco
	KM32	Negro
	KM32	Arena
  	KW32M2	Cubre tecla iluminado, 2 módulos. Para control de persianas conectadas item K4027C y K4027M2C.
	KG32M2	Blanco
	KM32M2	Negro
	KM32M2	Arena
		Gateway cubre tecla
  	KW30M2	2 módulos cubre tecla. Para Gateway item K4500C.
	KG30M2	Blanco
	KM30M2	Negro
	KM30M2	Arena

INSTALACIÓN

TABLA DE SELECCIÓN

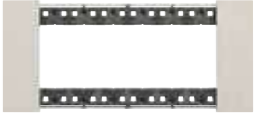
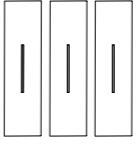
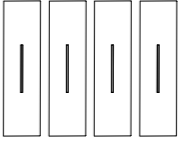
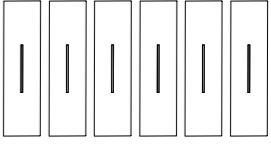
	2 MÓDULOS	3 MÓDULOS	4 MÓDULOS	6 MÓDULOS
Cajas empotradas	 502E (70x70x50 mm)	 503E (108x74x53.5 mm)	 504E (133x74x53.5 mm)	 506L (183.5x90x53.5 mm)
Cajas para Drywall	 PB502N (Ø 71x50.5 mm)	 PB503N (110x71x52 mm)	 PB504N (132.5x71x52 mm)	 PB506N (183x71x52 mm)
Soportes	 K4702 (*)	 K4703 con tornillos	 K4704 con tornillos	 K4706 con tornillos
Nº de Módulos	 2 MÓDULOS	 3 MÓDULOS	 4 MÓDULOS	 6 MÓDULOS
Placas Living Now	 KA4802...	 KA4803...	 KA4804...	 KA4806...
No. of 1-module covers required for the completion of the light point	 2 Cubreteclas	 3 Cubreteclas	 4 Cubreteclas	 6 Cubreteclas

* Nota: suministrado sin tornillos. Fijación mediante los tornillos suministrados con las cajas 502E y PB502N.

INSTALACIÓN PROTEGIDA

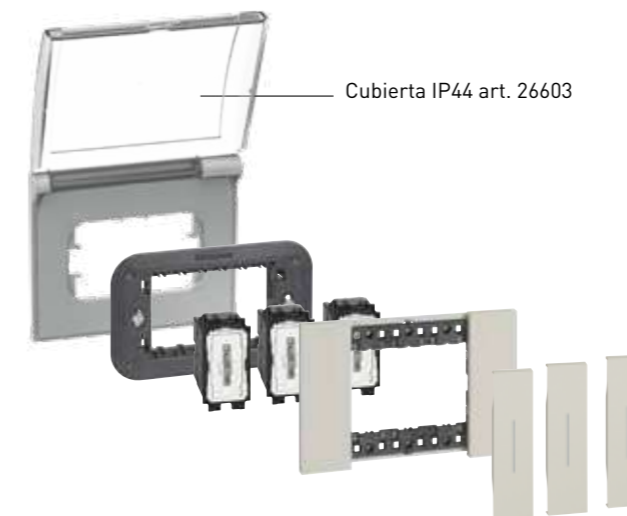

- Nota: Protección suministrada con los soportes. [Consultar con el distribuidor].

Para ser usado:
- Cuando pinten las paredes y evitar que se manchen las placas.

Living Now



INSTALACIÓN Y TAMAÑOS DE PLACAS

GAMA DE PLACAS

EJEMPLO DE INSTALACIÓN DE 1 PUNTO DE LUZ CON SUS RESPECTIVOS CUBRETECLAS.



EJEMPLO DE COMPOSICIÓN DE UN PUNTO DE LUZ

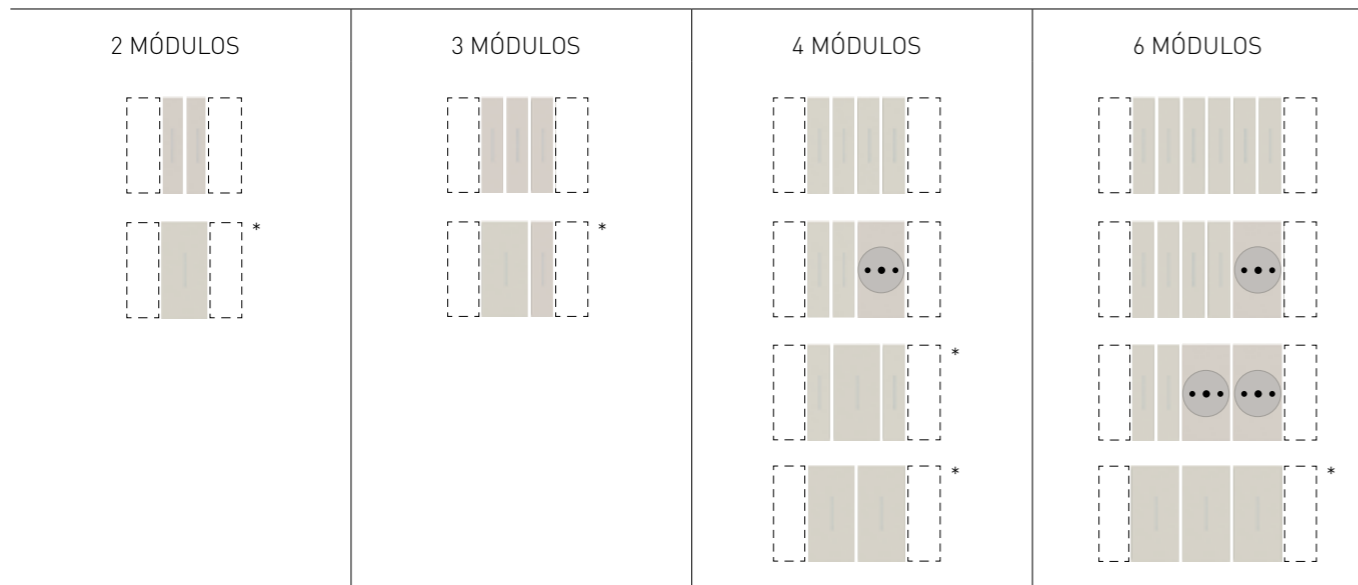

* **Note:** para soluciones que usan una cubierta de 2 módulos para los controles principales, será necesario usar dos "MÓDULOS de supresión de medio módulo" (CÓDIGO K4949) a los lados del control. (vea los diagramas de muestra a continuación).



TABLA DE CÓDIGOS DE LAS PLACAS



Códigos de las placas Living Now

2 MÓDULOS	3 MÓDULOS	4 MÓDULOS	6 MÓDULOS
KA4802...	KA4803...	KA4804...	KA4806...

TABLA DE SELECCIÓN

Color	MÓDULOS				
	2	3	4	6	
	BLANCO	KA4802KW	KA4803KW	KA4804KW	KA4806KW
	ORO	KA4802ZW	KA4803ZW	KA4804ZW	KA4806ZW
	MOON	KA4802NW	KA4803NW	KA4804NW	KA4806NW
	HIELO	KA4802DW	KA4803DW	KA4804DW	KA4806DW
	SKY	KA4802DA	KA4803DA	KA4804DA	KA4806DA
	PIXEL	KA4802MW	KA4803MW	KA4804MW	KA4806MW
	ARENA	KA4802KM	KA4803KM	KA4804KM	KA4806KM
	COBRA	KA4802ZM	KA4803ZM	KA4804ZM	KA4806ZM
	ROBLE	KA4802LM	KA4803LM	KA4804LM	KA4806LM
	AURA	KA4802DM	KA4803DM	KA4804DM	KA4806DM
	OPTIC	KA4802MM	KA4803MM	KA4804MM	KA4806MM
	NEGRO	KA4802KG	KA4803KG	KA4804KG	KA4806KG
	SPACE	KA4802NG	KA4803NG	KA4804NG	KA4806NG
	ACERO	KA4802ZG	KA4803ZG	KA4804ZG	KA4806ZG
	NOGAL	KA4802LG	KA4803LG	KA4804LG	KA4806LG
	NOCHE	KA4802DG	KA4803DG	KA4804DG	KA4806DG
Soportes					
	K4702	K4703	K4704	K4706	

Notas:

- Las combinaciones de placa que se muestran en estas páginas, son solo recomendaciones. De hecho, cada placa de cubierta se puede combinar con cubiertas de cualquier color (blanco, arena y negro).
- Los acabados de zamak y madera se obtienen mediante procedimientos de producción no masiva.

COMO INSTALAR LAS PLACAS

INSTALACION DEL PUNTO DE LUZ

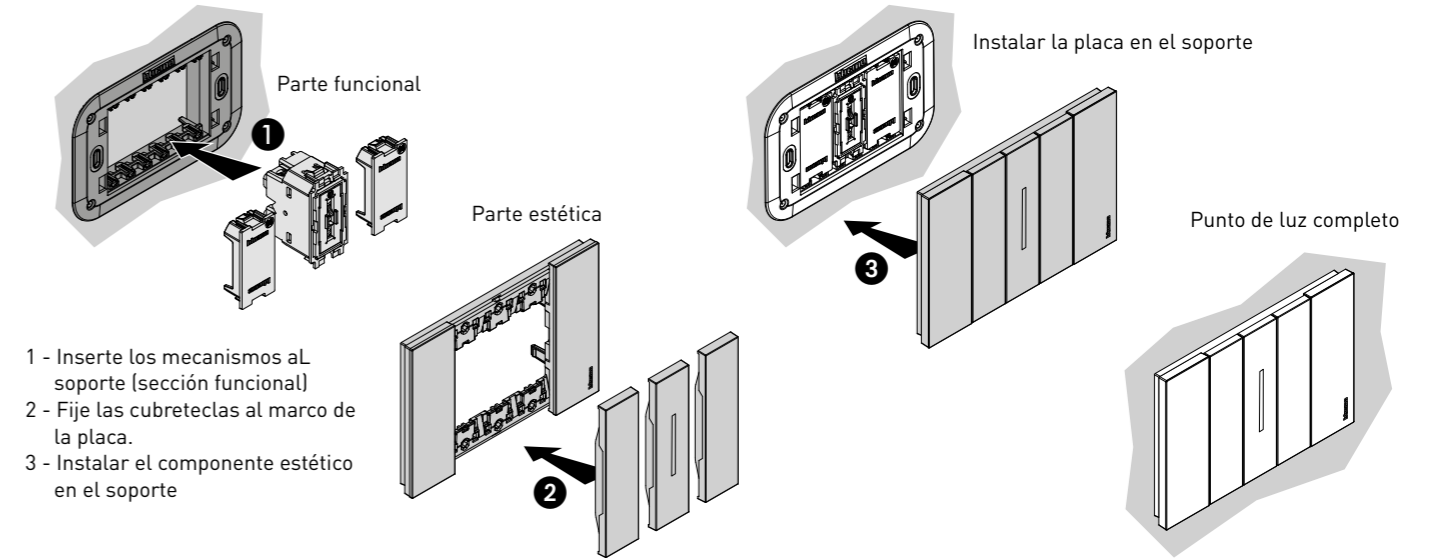

RETIRANDO CUBIERTAS MÓVILES

! Las cubiertas móviles son aquellas que se mueven en relación con el punto de luz, para permitir la activación de un control (tradicional, conectado a MyHome_Up)

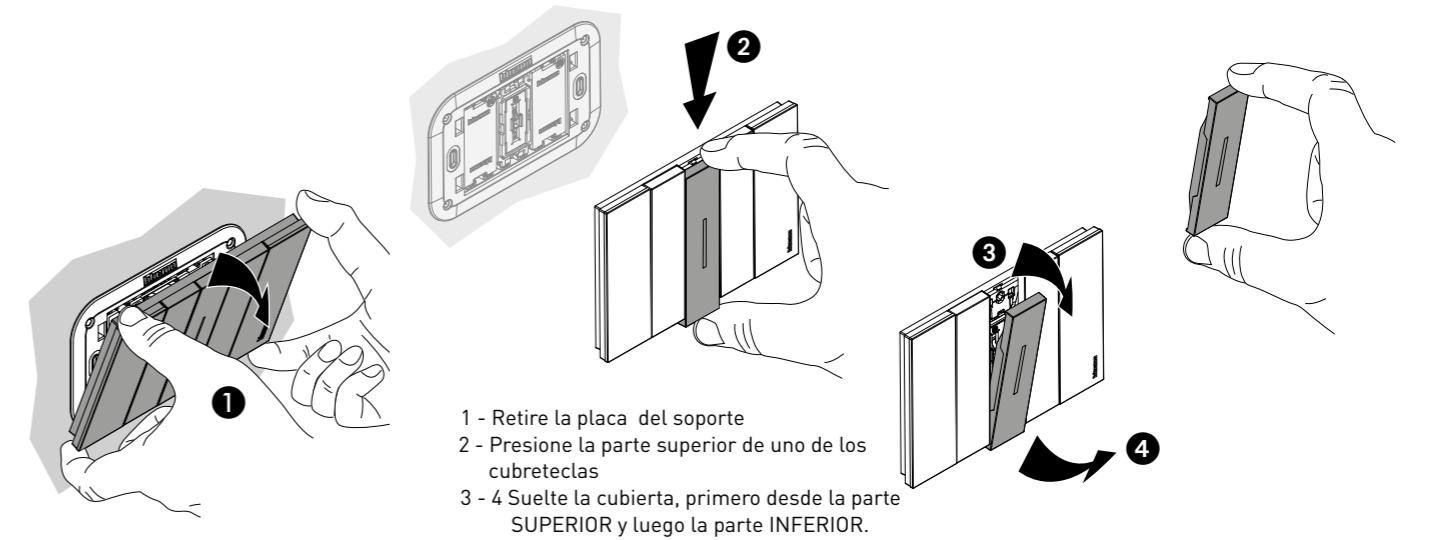

RETIRANDO CUBIERTAS FIJAS

! Los cubreteclas están unidas a las placas por ejemplo: Tomacorrientes, conectores RJ, conectores de TV, cargadores USB, etc.)

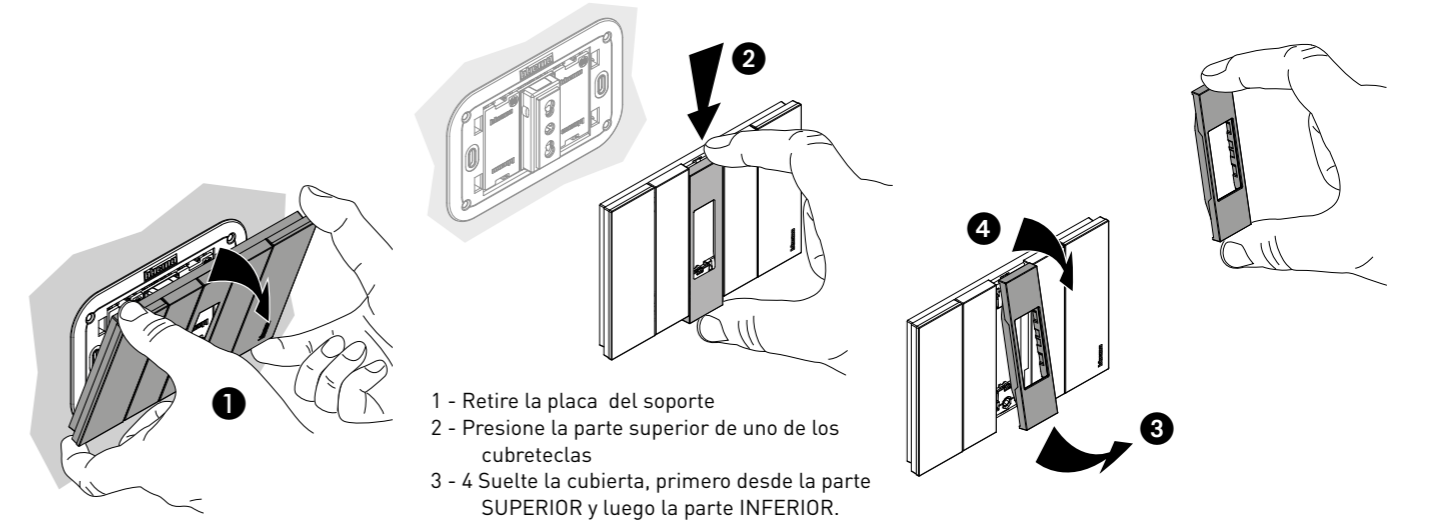

Living Now



INFORMACIÓN TÉCNICA, DATOS DE DIMENSIÓN

DIMMER: CARGAS GESTIONADAS

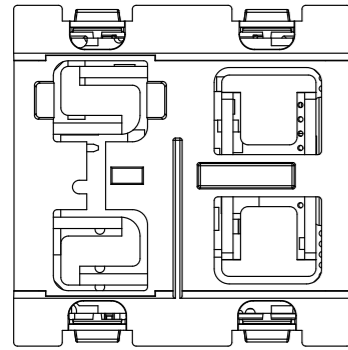

K4410
K4411

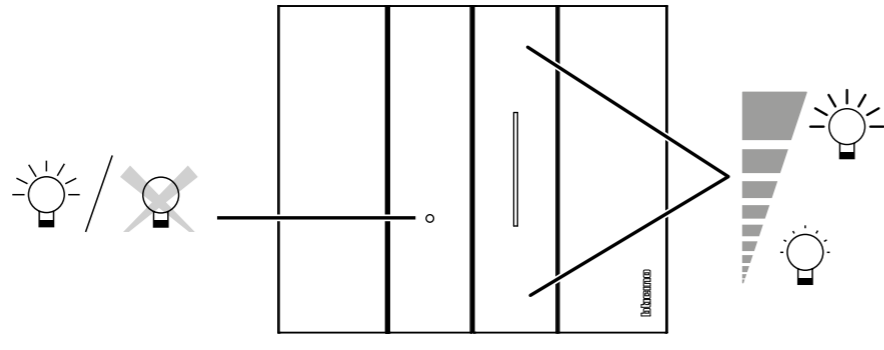

Enciende y apaga la luz y lleva la luz al nivel deseado con un simple toque suave.
Posibilidad de configurar diferentes niveles de brillo.
LED de notificación ON / OFF.

DIMMER CÓDIGO K4410 - TABLA DE CARGAS GESTIONADAS

		1 - 10 V		
 240 V ~ 50/60 Hz				
	Máx.	600 VA	600 VA	600 VA
	Min.	20 VA	20 VA	20 VA

DIMMER CÓDIGO K4411 - TABLA DE CARGAS GESTIONADAS

		R		L		C/L			
 240 V ~ 50/60 Hz									
	Máx.	400 W	400 W	400 VA	200 VA	400 VA	200 VA	75 W o máx. 10 lámparas	75 W o máx. 10 lámparas
	Min.	3 W	3 W	3 VA	3 VA	3 VA	3 VA	3 W	3 W

INTERRUPTORES IR

SENSOR IR K4430 - TABLA DE CARGAS GESTIONADAS

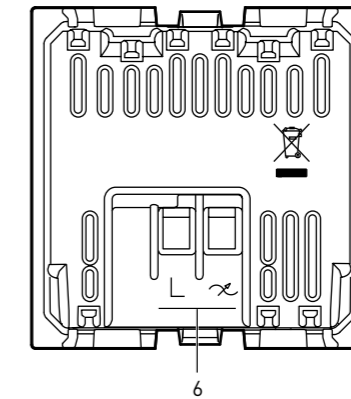
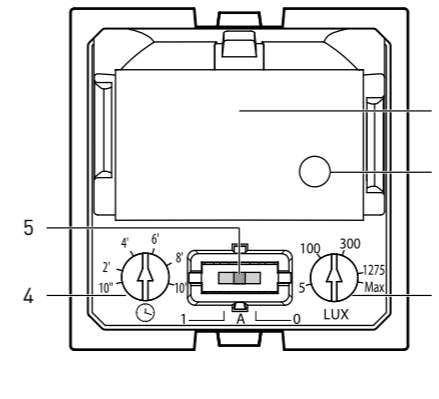

1. Sensor PIR
2. Sensor de Iluminación
3. Ajuste de brillo de 5 lux a 1275 lux
Max: modo de prueba
4. Ajuste de brillo de 5 lux a 1275 lux
Max: modo de prueba
5. Tiempo de Ajuste de 10 seg a 10 min.
6. Interruptor ON - AUTO - OFF
1: encendido forzado
A: encendido / apagado automático
0: apagado forzado
7. Abrazaderas de conexión

Tabla de cargas gestionadas

Cargas	Lámpara incandescente o lámpara halógena		Lámpara Led		Florescente Compacto		Transformador Electrónico		Transformador Ferromagnético	
	240 V ~ 50/60 Hz	Máx. 250 W	1 A	Máx. 100 W	0.4 A	Máx. 100 W	0.4 A	Máx. 250 W	1 A	Máx. 250 W
	Min. 3 W	0.02 A	Min. 3 W	0.02 A	Min. 3 W	0.02 A	Min. 3 W	0.02 A	Min. 3 W	0.02 A

SENSOR IR K4432 - TABLA DE CARGAS GESTIONADAS

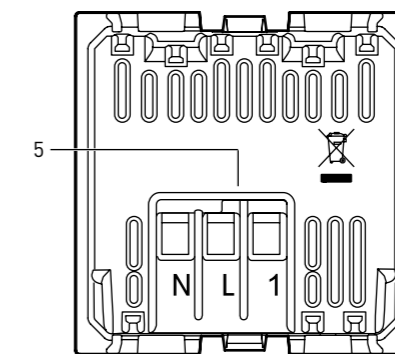
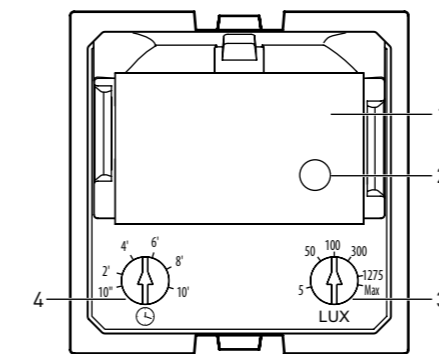

1. Sensor PIR
 2. Sensor de iluminación
 3. Ajuste de brillo de 5 lux a 1275 lux
Max: modo de prueba
 4. Tiempo de Ajuste de 10 seg. a 10 min.
 5. Abrazaderas de conexión
- * Ajustes de Fábrica

Tabla de cargas gestionadas

Cargas	Transformador Ferromagnético		Lámpara Led		Florescente Compacto		Transformador Electrónico		Transformador Ferromagnético	
	240 V ~ 50/60 Hz	400 W	1.8 A	200 VA	0.8 A	200 VA	0.8 A	200 VA	0.8 A	200 VA

INTERRUPTORES IR - LÁMPARA DE SEGURIDAD LED

SENSOR IR CODIDIGO K4431- TABLA DE CARGAS GESTIONADAS

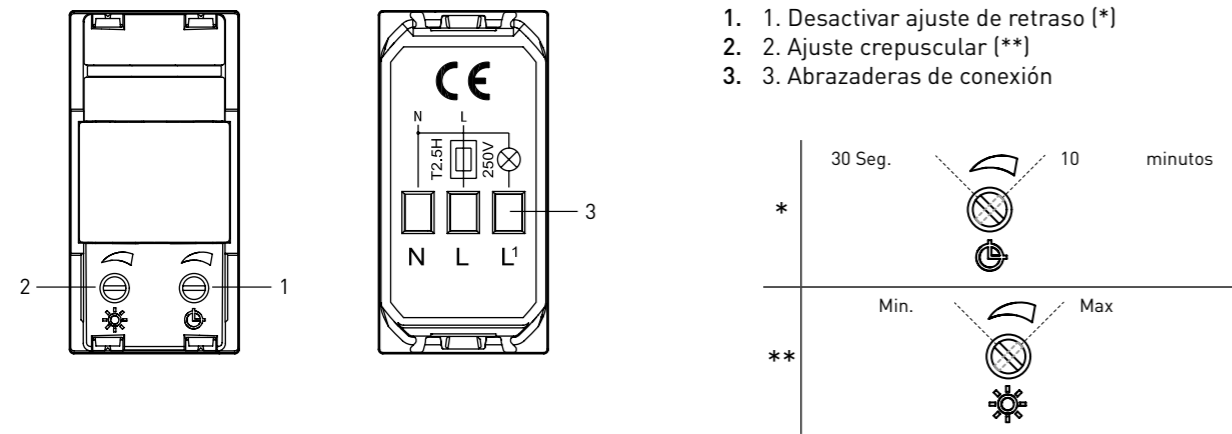

1. 1. Desactivar ajuste de retraso (*)
2. 2. Ajuste crepuscular (**)
3. 3. Abrazaderas de conexión

Tabla de manejo de cargas

Cargas	Lámpara incandescente o lámpara halógena	Transformador electrónico	Tubo florescente	Florescente compacto o lámpara led	Motor (cosφ=0,5)	
240 V ~ 50/60 Hz	460 W 2 A	460 W 2 A	460 W 2 A	50 W 0.5 A	30 W 2 A	cosφ=0.5

LÁMPARA DE SEGURIDAD LED <CÓDIGO K4381 - SELECCIÓN DE MODO DE OPERACIÓN AUTOMÁTICA

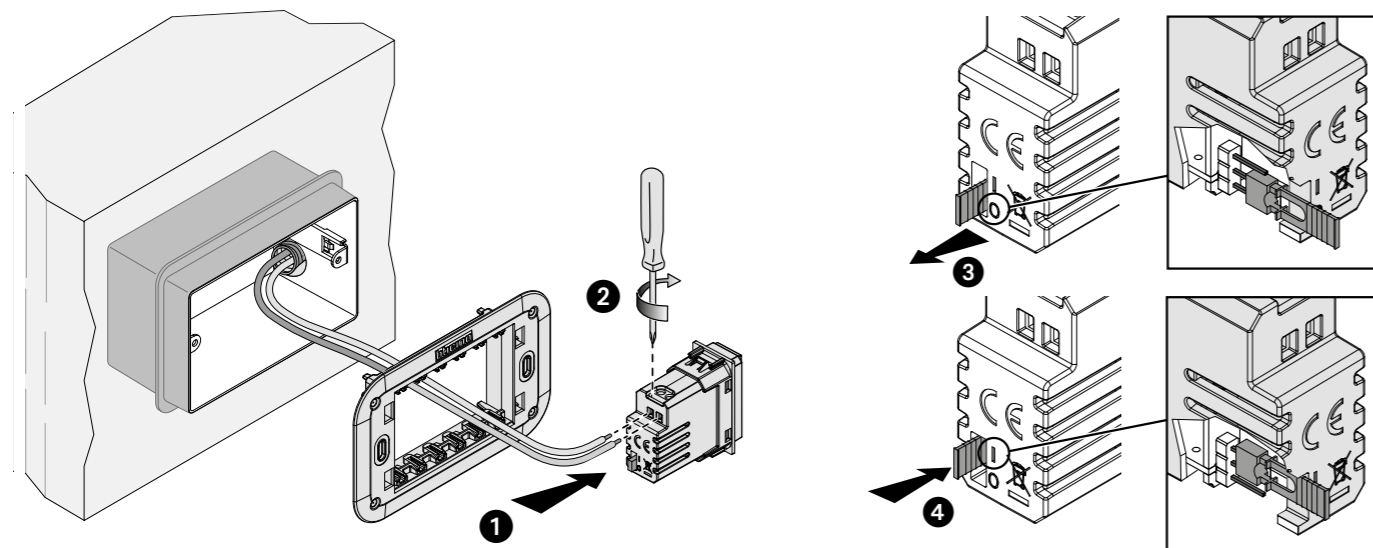

Características técnicas

Fuente de alimentación	230 Va.c. , 50/60Hz
Consumo	2.5 VA (0.1 W)
Batería recargable no reemplazable	NiMH 3.6 V 140 mAh
Tiempo de carga	48 horas
Autonomía	2 horas
Sección máxima de cable	1 x 1.5 mm²
Intensidad luminosa	2400 mcd
Ángulo de emisión	120°
No extraíble	

TERMOSTATO ELECTRÓNICO

TERMOSTATO ELECTRONICO DE AMBIENTE CODIGO KW4441-KG4441-KM4441

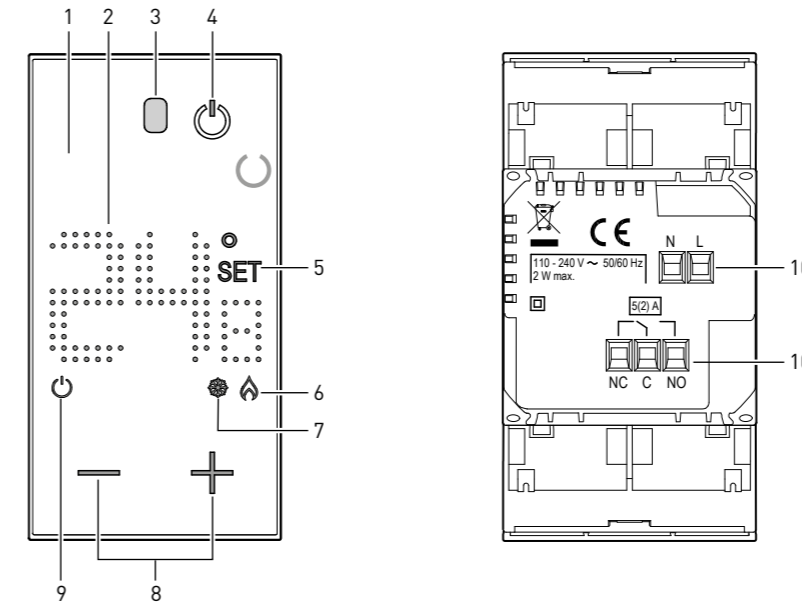

1. Pantalla retroiluminada
2. Pantalla de temperatura
3. Sensor de iluminación
4. Tecla ON / OFF configura el sistema (APAGADO) en anticongelante (7 ° C) o modo de protección contra el calor (35 ° C)
5. Indicador de ajuste de temperatura: aparece cuando la temperatura se está estableciendo
6. Indicador de calentamiento ON
7. Indicador de enfriamiento ON
8. Teclas para ajustar la temperatura
9. Indicador de termostato apagado
10. Abrazaderas de conexión

DIAGRAMAS DE CABLEADO

- Solo para sistemas de calefaccion con contacto abierto (ejemplo calderos) o calefacion y refrigeracion con un sistema de piso. - Calefacción y refrigeración con sistemas diferentes.

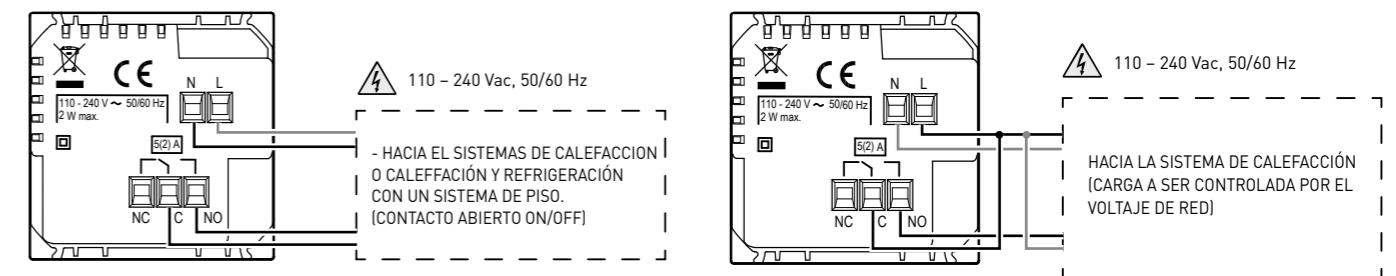

- Solo para sistemas de calefacion con cargas para ser controlados al voltaje principal ejemplo: valvula selenoide 220 vac.

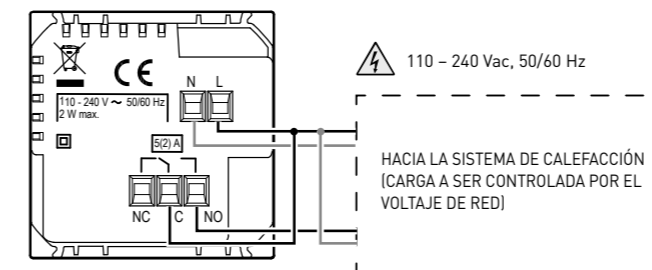

Características técnicas

Fuente de alimentación	110 - 240 Va.c. , 50/60Hz
Consumo	2 W max
Sección máxima de cable	1 x 1.5mm²
Temperatura de funcionamiento	5 - 40 °C
Punto de ajuste de temperatura	5- 40°C incrementa 0.5°C
Tipo de operación	1BU
Grado de Contaminación	2
Tensión nominal de impulsos	4 kV
Capacidad de Contactos	5(2)A

DISPOSITIVOS PARA SISTEMA ELÉCTRICO CONECTADO

Características técnicas para todos los dispositivos

Tecnología: Producto ZigBee certificado, ZigBee 3.0 perfil público
 Rendimiento: Rango de 200 metros en campo abierto punto a punto
 Banda de frecuencia: Desde 2.4 hasta 2.4835 GHz

Interruptor de 2-vías conectado K4003C

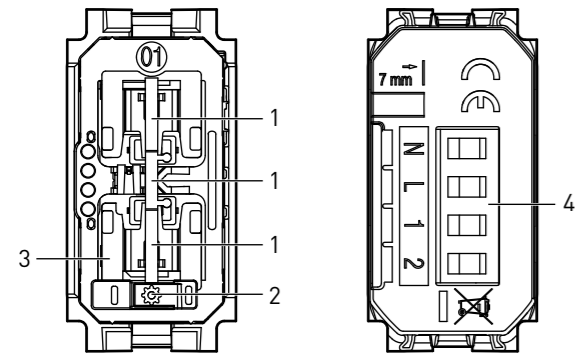

- 1- Botón de control
- 2- Botón de ajuste
- 3- LED notificación
 - rojo estable: dispositivo no conectado a una red ZigBee
 - verde estable: dispositivo conectado a red ZigBee
- 4- Abrazaderas de conexión

Diagrama de cableado - interruptor



Diagrama de cableado - Invertido o redirigido



Tabla de cargas gestionadas

Cargas	Incandescente o halógena	Lámpara LED	Fluorescente compacto	Transformador electrónico	Transformador ferromagnético
240 V ~ 50/60 Hz	250 W	50 W	125 VA	125 VA	125 VA
Tecnología	Producto ZigBee certificado, ZigBee 3.0 perfil público				
Alcance	200 m de rango en campo libre punto a punto				
Nivel de Potencia	REC 10-03: <20dBm				
Banda de frecuencia	desde 2.4 hasta 2.4835 GHz				

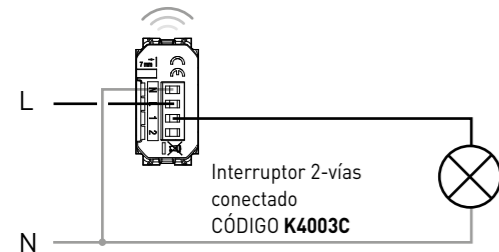
DISPOSITIVOS PARA SISTEMA ELÉCTRICO

MÓDULO TOMACORRIENTE CONECTADO CÓDIGO K4531C

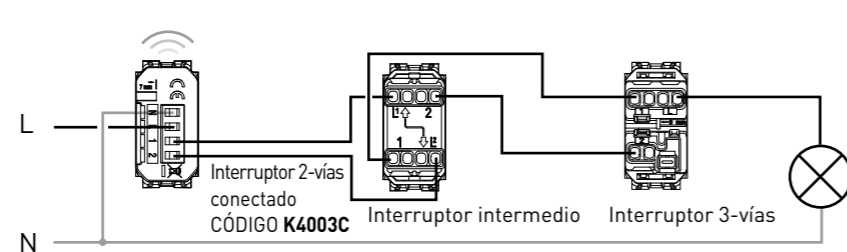
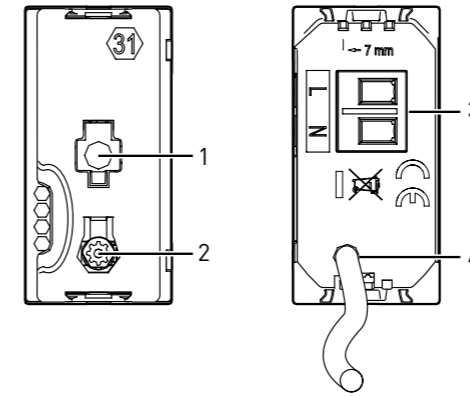

- 1 - LED de notificación
 - rojo estable: dispositivo no enlazado a red ZigBee
 - verde estable: dispositivo enlazado a red ZigBee
- 2 - Botón de configuración
- 3 - Abrazaderas de conexión
- 4 - Cable de fase para control de carga

Diagrama de conexión



Tabla de cargas gestionadas

Cargas	Lámpara incandescente	Lámpara Halógena	Transformador electrónico	Transformador ferromagnético	Tubo fluorescente	Fluorescente compacto	Lámpara LED	Motor de ventilación
230 Vac 3800 W cos(φ) 0.8	16 A							

MEDIDOR DE RIEL DIN CONECTADO F20T60A

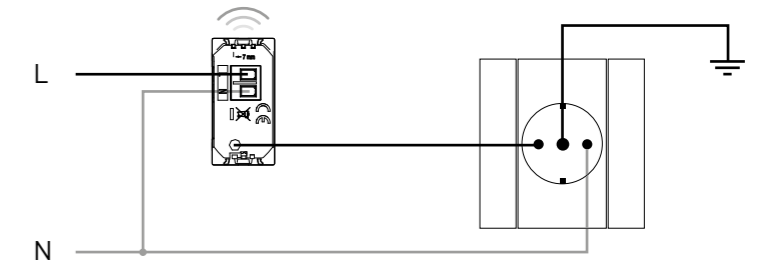
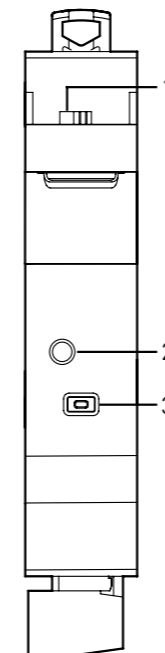

- 1 - Toroide de conexión
- 2 - LED notificación
- 3 - Botón de asociación de red



Diagrama de conexión

DIMENSIONAL DATA FOR COVER PLATES AND SUPPORTS

NOTES

SOPORTE DE 2 MÓDULOS

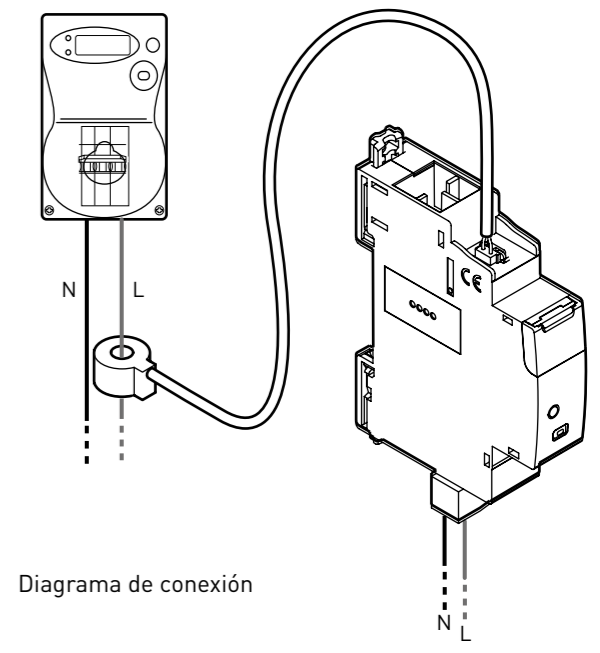
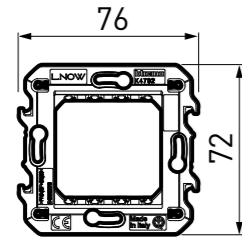

K4702

PLACA DE 2 MÓDULOS

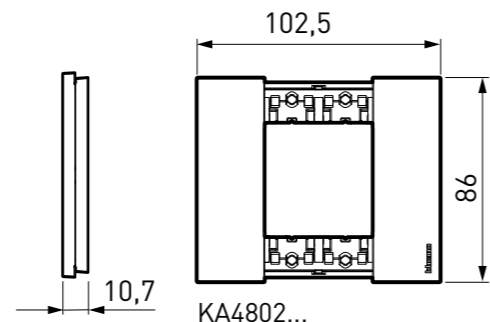

KA4802...

SOPORTE DE 3 MÓDULOS

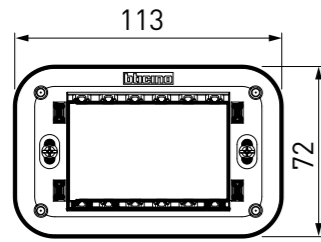

K4703

PLACA DE 3 MÓDULOS

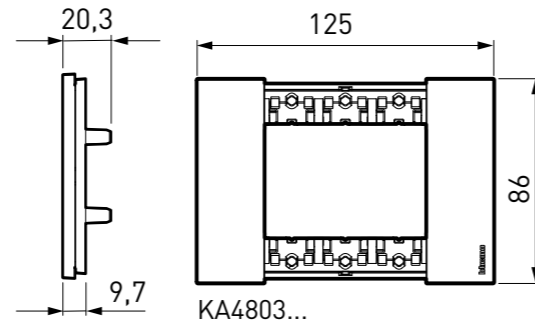

KA4803...

SOPORTE DE 4 MÓDULOS

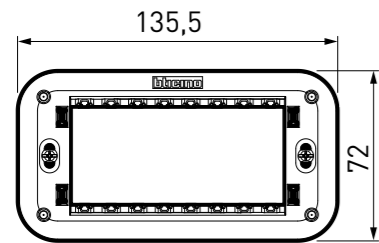

K4704

PLACA DE 4 MÓDULOS

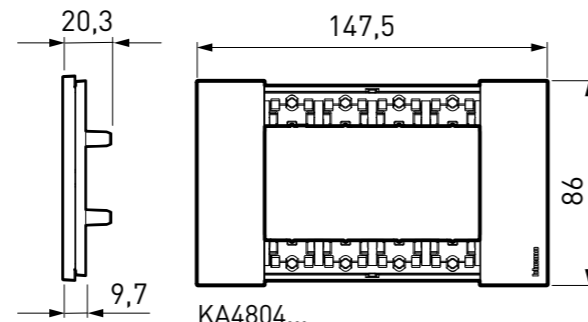

KA4804...

SOPORTE DE 6 MÓDULOS

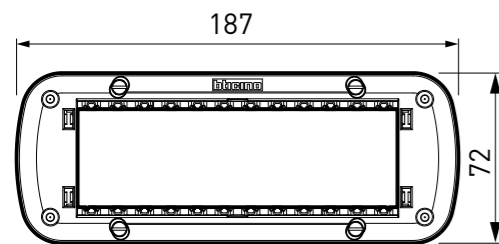

K4706

PLACA DE 6 MÓDULOS

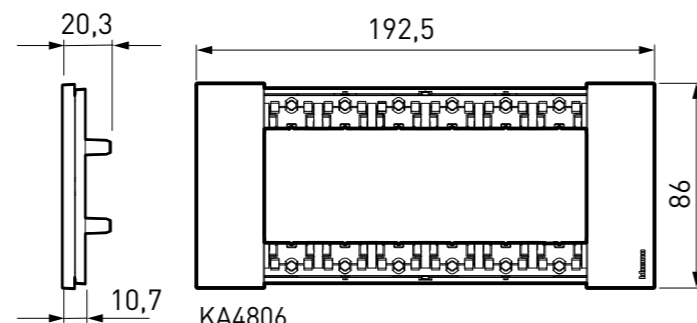

KA4806...

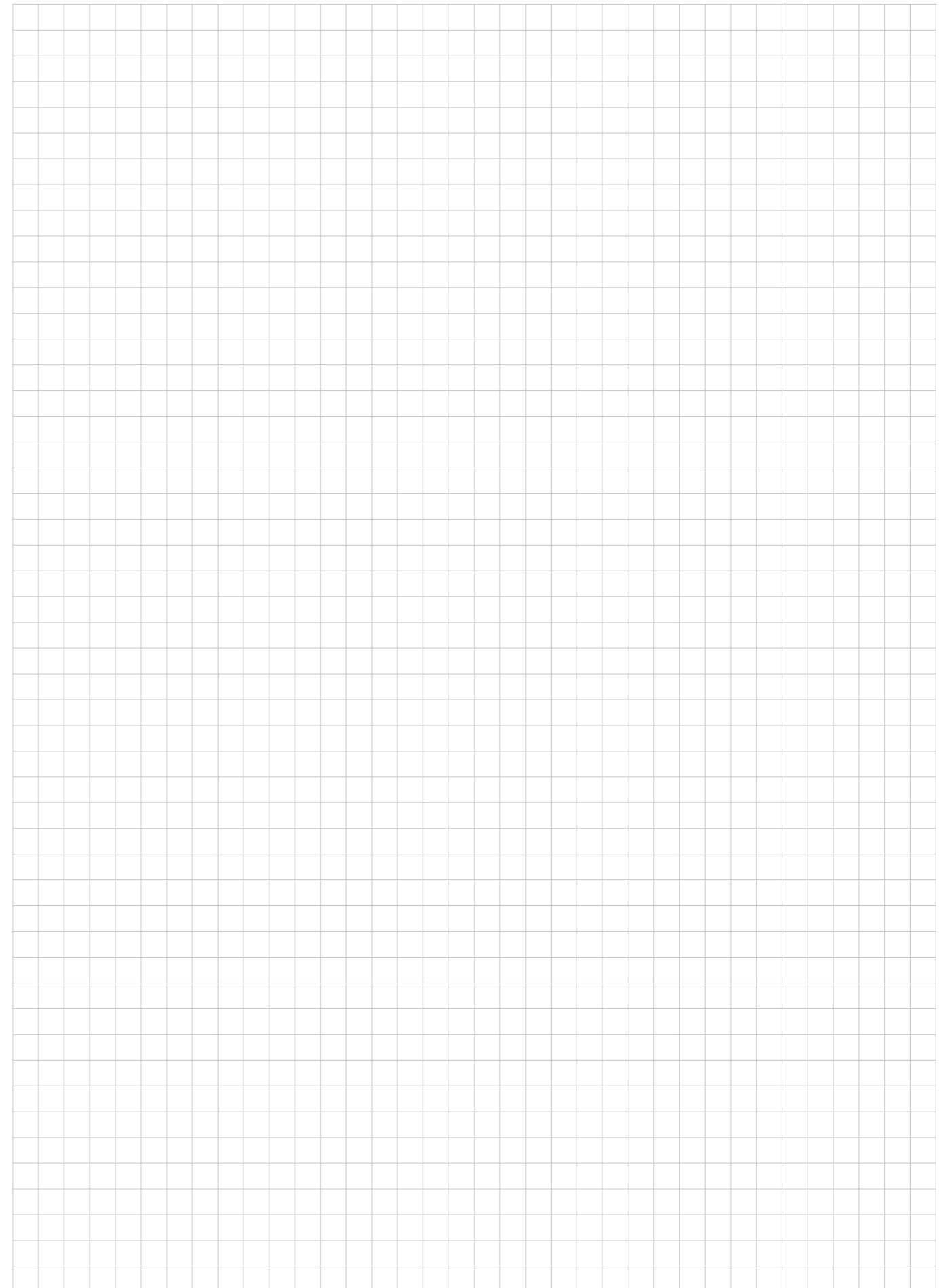



BTICINO - LEGRAND PERÚ

Av. José Pardo 819 - Miraflores
Lima 18 - Perú

OFICINA SUR:

Calle Jacinto Ibañez N° 315,
Megacentro - Oficina D204,
Parque Industrial - Arequipa

OFICINA NORTE:

Carretera Panamericana Norte
Km 779.5. A5-B - Lambayeque

www.bticino.com.pe

Búscanos como Bticino Perú en:

